

HBI Fenster + Türen. Immer ein Lichtblick.

HOLZ-HAUSTÜREN

ZEITLOSE UNIKATE:
SICHERHEITS-
AUSSTATTUNG
BEREITS INKLUSIVE!

HBI[®]

FENSTER
+ TÜREN

	INDIVIDUALITÄT	4–7
	MODELLVIELFALT	8–97
	EINBRUCHHEMMUNG	98–111
	KONSTRUKTION	112–119
	GESTALTUNGSFREIHEIT	120–131
	DEUTSCHE MARKENQUALITÄT	132–147

SO INDIVIDUELL WIE IHR DESIGN.
 Ganz gleich, welchen Wunsch Sie haben:
 Haustüren von HBI werden individuell nach Ihren
 Vorstellungen gefertigt. Schließlich soll Ihr Haus so
 unverwechselbar sein wie Sie selbst.



HBI gibt Ihren Ideen den idealen Rahmen



Eine Haustür ist mehr als ein Durchgang – sie ist ein Willkommensgruß an Gäste und Bewohner. Denn das Entree eines Hauses ist seine Visitenkarte: es soll repräsentieren und Ihren persönlichen Lebensstil zum Ausdruck bringen, einen perfekten Akzent zur Architektur setzen und wie eine einladende Geste auf Besucher wirken.

Individuelle Haustüren

Die Auswahl der perfekten Tür ist eine besondere Herausforderung für Bauherren und Renovierer: Neben der Gestaltung spielen auch funktionale Aspekte eine entscheidende Rolle. Die ideale Tür bietet Sicherheit und verhindert unerwünschte Einblicke. Zugleich lässt sie jedoch ausreichend natürliches Licht in den Eingangsbereich und öffnet das Haus optisch nach außen und innen. Sie muss Lärm, Kälte und Zugluft abhalten und vor übermäßiger Sonneneinstrahlung schützen. Kurz – sie muss eine Schönheit mit IQ sein.

HBI-Holzhaustüren
für natürliche Wärmedämmung

Von Natur aus überzeugen Haustüren aus Holz durch hervorragende Wärmedämm-Eigenschaften und Oberflächen mit einzigartiger Maserung. Denn Holz ist der lebendigste Baustoff, den die Erde zu bieten hat. Es atmet und strahlt eine Behaglichkeit aus wie kein anderes Material. Lasiert man es transparent, bleibt seine

unverwechselbare Maserung sichtbar. Und auch deckend lackiert wirkt es edel und hochwertig.

Umweltfreundlich
über Generationen

Zudem bietet der natürlich nachwachsende Rohstoff einen entscheidenden Vorteil in der Ökobilanz: Während des Wachstums produzieren Bäume Sauerstoff und entziehen gleichzeitig der Umwelt das klimaschädliche Kohlendioxid. Dieses CO₂ wird in Holz-Haustüren über ihren gesamten Lebenszyklus gespeichert. Und auch die Energiebilanz bei der Herstellung überzeugt, da der Werkstoff nicht erst künstlich produziert werden muss.

BESTE QUALITÄT
FÜR EINZIGARTIGE EINGÄNGE



Die Natur hat seit Jahrtausenden die verschiedensten Holzarten im Programm. Für unsere Türen suchen wir mit Sorgfalt die haltbarsten davon aus und verarbeiten ausschließlich astarmes Material, um eine homogene Oberfläche zu erhalten. Die anschließende Veredelung ist dagegen alles andere als oberflächlich: mehrere aufwändige Arbeitsschritte mit einer speziellen Kombination aus Tauchgrundierung und Lack- oder Lasurauftrag machen Haustüren von HBI extrem witterungsunempfindlich und sorgen gleichzeitig für eine ausgesprochen schöne Optik.

Den passenden Rahmen für HBI-Haustüren aus Holz bilden zwei Bautiefen: 68 mm und 80 mm. Eine höhere Bautiefe

verbessert dabei nicht nur den Dämmwert des Rahmens und der Haustürfüllung – sie ermöglicht auch den Einbau dickerer Gläser mit besseren Wärmedämmwerten.

Einbrecher müssen
draußen bleiben

Damit nur gebetene Gäste Ihr Haus betreten, sind alle Haustüren von HBI bereits serienmäßig mit einer hohen Sicherheitstechnik ausgerüstet, die nicht mit Standardlösungen vergleichbar ist: So macht die eingebaute Mehrfachverriegelung mit ihren Schwenkriegeln und Rundbolzen in Verbindung mit einer massiven Schließleiste ein Auseinander-

drücken von Türflügel und Blendrahmen nahezu unmöglich. Zudem ist der Hauptschlossriegel gegen Aufsägen gesichert und lässt sich nicht mit einer Scheckkarte zurückdrücken. Abgerundet wird das hohe Sicherheitsniveau durch Aushebelsicherungen, die auf der Bandseite angebracht werden.

Wertbeständige Naturhölzer
für ein langes Haustürleben

Seine Robustheit macht Holz zu einem Material, das Generationen überdauert. Sorgfältig ausgewählte Holzarten wie Meranti, Kiefer, Lärche, Eiche oder Mahagoni sorgen bei HBI mit besonders schweren Holzqualitäten für hervorragende Profilstabilität. Dauerhaftigkeit und höchste Stabilität kann so sogar bei Türhöhen über 2,40 m garantiert werden. Auch das Haustürschloss sorgt mit seinem U-Profil für Standfestigkeit des Türflügels. Eine solche Qualität macht uns so leicht keiner nach.

HBI-SERIENAUSSTATTUNG: DAS PLUS AN ENERGIEEFFIZIENZ UND SICHERHEIT

Warmer Glasrandverbund
ist bei HBI serienmäßig



Warme Kante

Der verbesserte Wärmefluss am Übergang vom Glas zum Rahmen spart wertvolle Heizenergie. Auch die Kondensatbildung auf der Scheibe mit der Gefahr der Schimmelbildung wird reduziert.

Hohes Sicherheitsniveau
für alle HBI-Haustüren



Mehrfachverriegelung

Schon die Serienverriegelung erschwert ein Aushebeln von HBI-Haustüren: Dazu greifen stabile Bolzen und Schwenkriegel oben und unten in eine massive Schließleiste im Holzrahmen.





Viel Gestaltungsspielraum: Bei HBI finden Ihre Ideen Einlass.

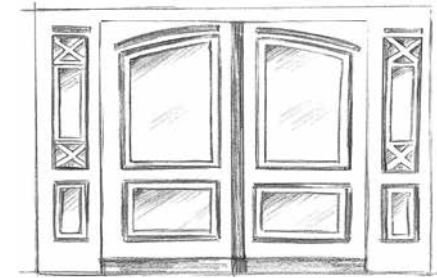

HBI verbindet alle Vorteile der Maßfertigung mit der Serienproduktion. So ist jede Haustür gleich. Und doch ein Unikat nach Ihren eigenen Vorstellungen.





Eine Haustür soll Ihnen, Ihrer Familie, Ihren Gästen und vor allem Ihrem Haus gleich **gut stehen**. Deshalb bietet HBI keine Serienprodukte, sondern fertigt Haustüren individuell auf der Basis verschiedener Modellreihen an.

Maßgefertigte Haustüren

Sie können zwischen unterschiedlichen Modellvarianten, Werkstoffen, Bautiefen, Formen, Farben, Gläsern und Beschlägen wählen und sich die ideale Tür ganz nach Ihren Vorstellungen zusammenstellen – ein Einzelstück aus Serienelementen.

Lassen Sie sich in Ihrer Phantasie nicht einschränken – nahezu alles ist machbar. HBI fertigt für Bau- und Hausherrn komplette Haustüranlagen mit Seitenteilen nach Maß und individuellen Entwürfen an. Jedes Bauteil wird mit höchster Sorgfalt gefertigt und ist bis ins kleinste Detail funktional und durchdacht. Zusätzlich können Sie aus einer Vielzahl an Zubehörkomponenten wählen.

Jede HBI-Haustür
ist ein Einzelstück

Ganz gleich, wie Ihre persönlichen Vorstellungen aussehen: Bei uns finden Ihre Ideen Einlass. Wir stehen Ihnen beratend von der Entwurfsskizze bis zum fertigen Produkt zur Seite und sorgen dafür, dass Ihre neue Tür allen Ansprüchen gerecht wird. Denn bei HBI sind Sonderwünsche Standard.

Alle verarbeiteten Materialien sind von höchster Qualität und werden in bester handwerklicher Tradition und Können mit modernen Methoden verarbeitet. Damit Sie ein Leben lang Freude daran haben.

Bei HBI haben wir
auch für außergewöhnliche Ideen
ein offenes Ohr.

Auf den folgenden Seiten finden Sie eine große Auswahl der unterschiedlichsten Türmodelle. Sie alle sind als Anregungen für Ihre ganz persönlichen Ideen und Vorstellungen gedacht. Lassen Sie sich inspirieren und besprechen Sie gerne bei Bedarf Ihre Wunschvorstellungen mit unseren Experten. Denn erst wenn Sie mit fachkundiger Beratung Ihre endgültige Entscheidung getroffen haben, fertigen wir Ihre Traumtür maßgenau in unserem Werk.

Hereinspaziert und viel Vergnügen!

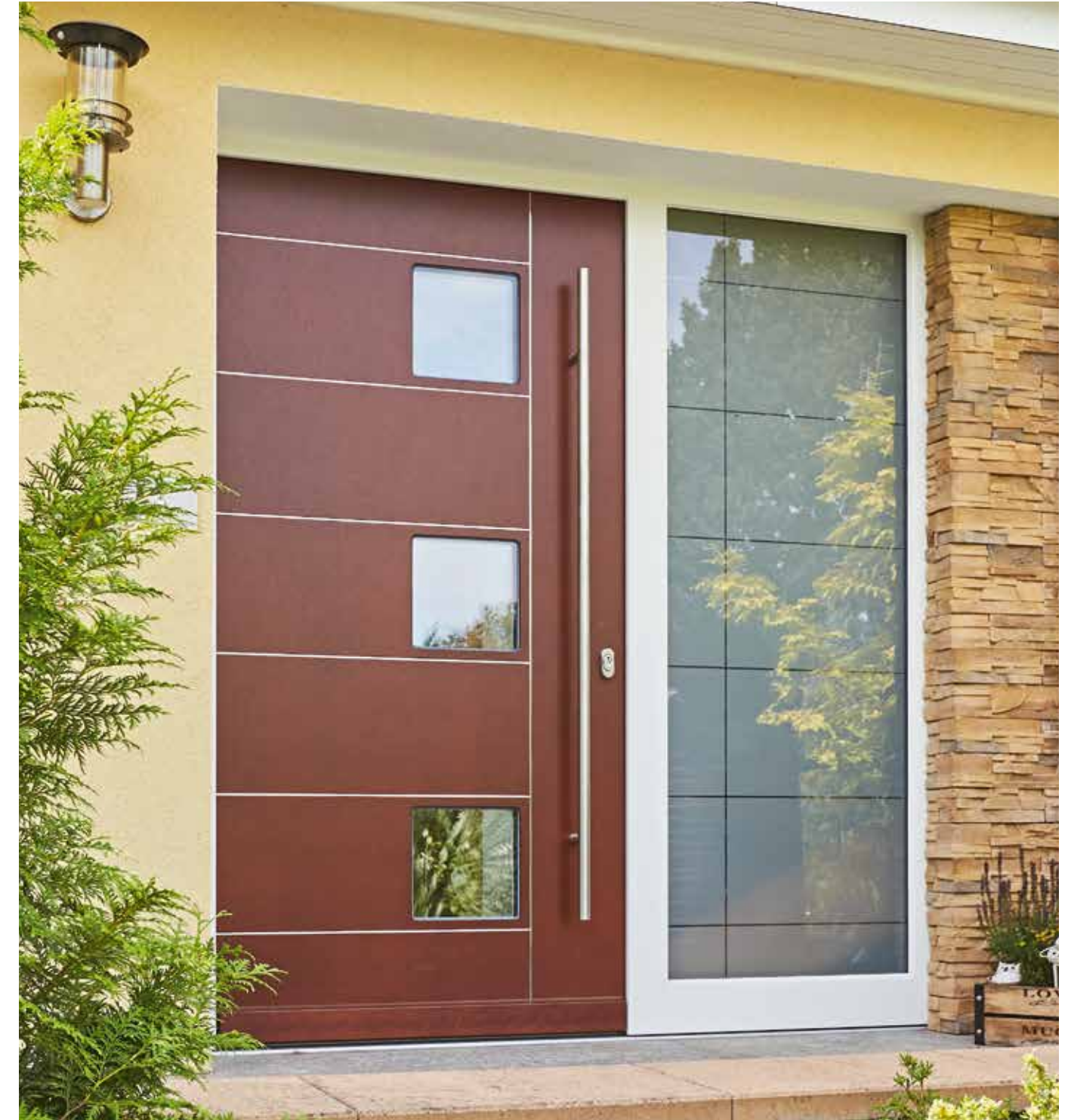

Modellreihe 200



Die Modellreihe 200 ist ideal für Individualisten mit hohen Ansprüchen und bietet repräsentativen Hauseingängen einen angemessenen Rahmen. Hochwertige Edelstahlapplikationen verleihen dieser Modellreihe einen besonderen Akzent.



H 200 DS und Seitenteile S 200 – 510 DS

Außenansicht | Meranti, Lasur Teak RC550, Edelstahlintarsien, Seitenteile mit Sandstrahlmotiv P1, HTG 101, Edelstahl



H 200 DS

Innenansicht | mit Seitenteilen S 200 – 510 DS, Lack Reinweiß RAL 9010, Intarsien aus amerikanischer Kirsche



H 200 DS mit zwei Seitenteilen

Lack Reinweiß RAL 9010, Seitenteile mit Sandstrahlmotiv P1, HTG 101, Edelstahl



H 200 DS mit zwei Seitenteilen

Blendrahmen: Lack Cremeweiß RAL 9001, Türblatt: Lack Anthrazitgrau RAL 7016, Seitenteile mit Klarglas, HTG 101, Edelstahl



H 203 DS

Lack Anthrazitgrau RAL 7016, Türblatt zweifarbig abgesetzt mit Lack Fenstergrau RAL 7040, Sandstrahlmotiv P1, HTG 101, Edelstahl



H 205 DS und Seitenteil S 205 – 510 DS

Meranti, außen flächenbündiger Design-Flügel, Blendrahmen: Lasur Afzelia 33548, Türblatt: Lack Schwarzgrau RAL 7021, Edelstahlintarsien beidseitig, Seitenteil mit Sandstrahlmotiv P1, HTG 129, Edelstahl



H 201 DS

Meranti, Lack Verkehrsweiß RAL 9016, Edelstahlrahmen beidseitig, Sandstrahlmotiv P1: Fläche Klarglas, Quadrate mattiert, HTG 92, Edelstahl



H 203 DS und Seitenteil S 203 – 510 DS

Meranti, Lack Anthrazitgrau RAL 7016, Türblatt zweifarbig abgesetzt mit Lack Purpurrot RAL 3004, Edelstahlintarsien beidseitig, Sandstrahlmotiv P1, HTG 101, Edelstahl



H 205 DS mit Seitenteil

Detail | außen flächenbündiger Design-Flügel und Muldengriff HTG 129



H 206 DS und Seitenteil S 206 – 510 DS

Lärche, Blendrahmen: Lack Schiefergrau RAL 7015, Türblatt: beidseitig quer furniert, Lasur Lärche Natur 38859, Edelstahlintarsien, Seitenteil mit Sandstrahlmotiv P1, Edelstahl-Sockelblech ES 1 – 100¹⁾, HTG 131, Edelstahl



H 211 DS und Seitenteil S 211 – 510 DS

Meranti, Lack Anthrazitgrau RAL 7016, Edelstahl-Lisenen beidseitig, Seitenteil mit Klarglas, HTG 112, Edelstahl

¹⁾ optionale Sonderausstattung, Standardausführung mit Holz-Sockelbrett

²⁾ bauseitiger Wetterschutz wie ein ausreichend dimensionierter Dachüberstand oder ein Vordach erforderlich

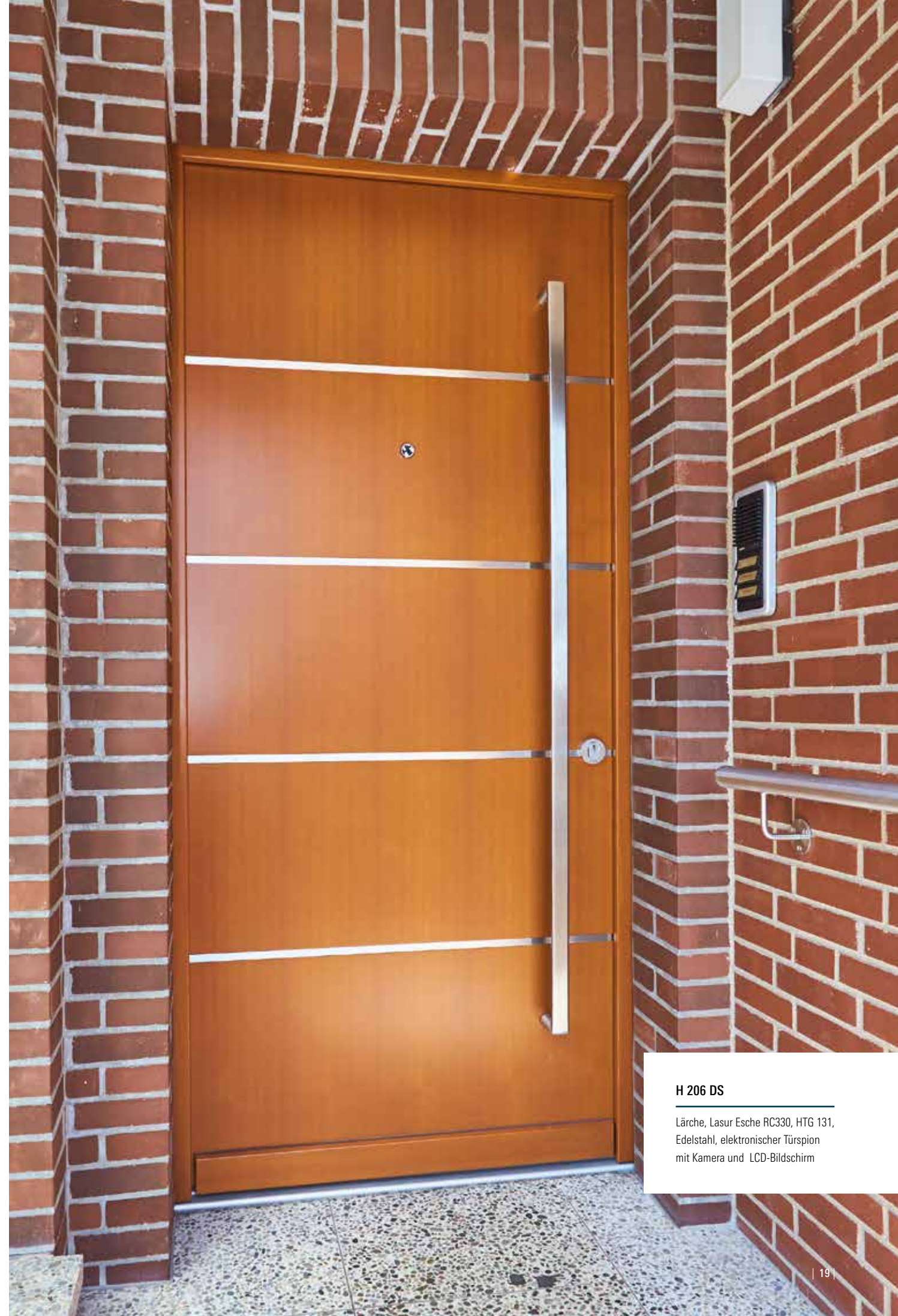

H 206 DS

Lärche, Lasur Esche RC330, HTG 131, Edelstahl, elektronischer Türspion mit Kamera und LCD-Bildschirm

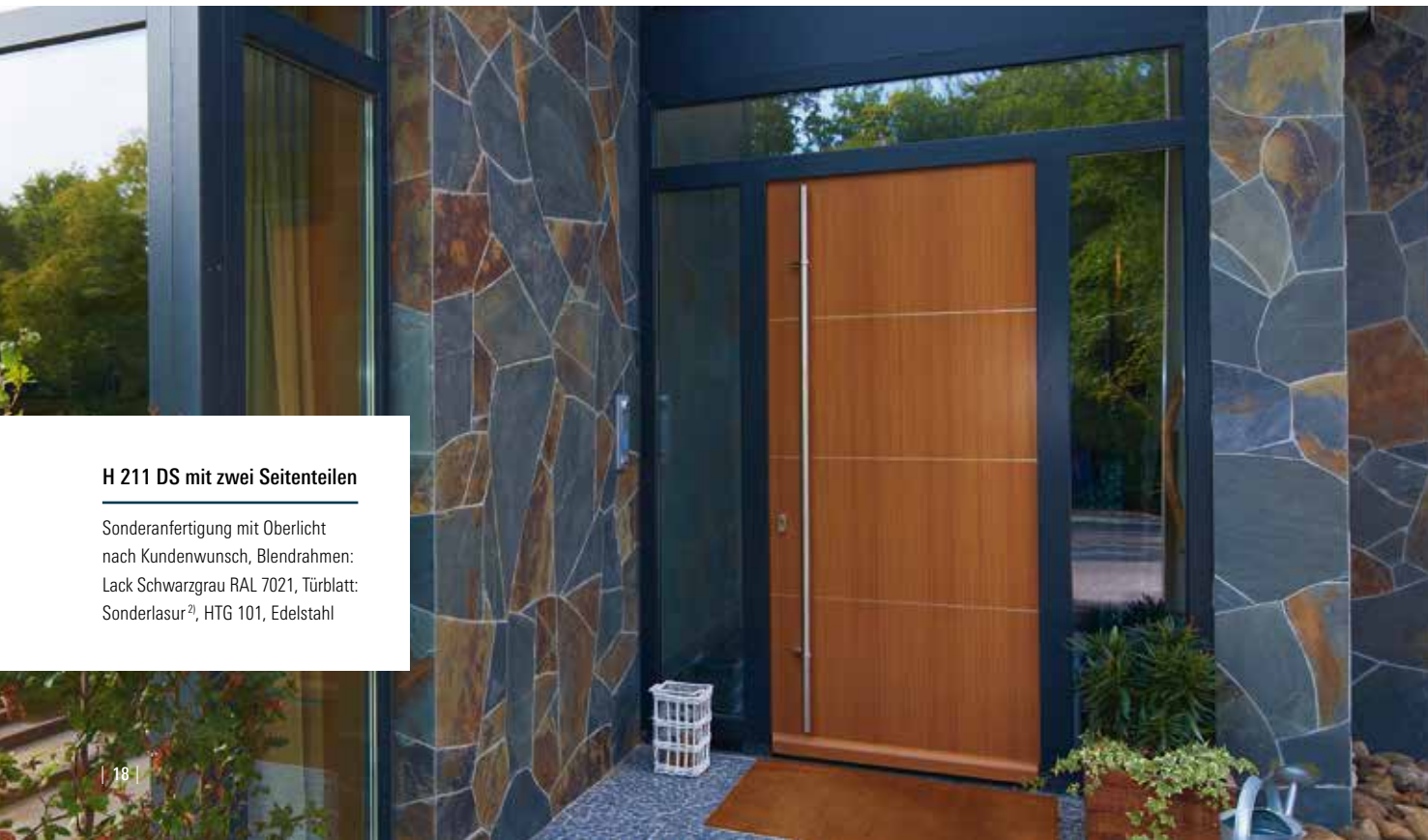

H 211 DS mit zwei Seitenteilen

Sonderanfertigung mit Oberlicht nach Kundenwunsch, Blendrahmen: Lack Schwarzgrau RAL 7021, Türblatt: Sonderlasur²⁾, HTG 101, Edelstahl



H 212 DS und Seitenteil S 212 – 510 DS

Außenansicht | Meranti, Lack Cremeweiß RAL 9001, Edelstahl-Lisenen beidseitig, Intarsie aus Wenge, Seitenteil mit Sandstrahlmotiv P1, HTG 111, Edelstahl, flächenbündige Zylinder-Rosette ZR 6



H 212 DS

Innenansicht | mit Seitenteil S 212 – 510 DS



H 212 DS mit Seitenteil

Lack Anthrazitgrau RAL 7016, ein Feld im Türblatt zweifarbig abgesetzt mit Lack Purpurrot RAL 3004, HTG 111, Edelstahl, flächenbündige Zylinder-Rosette ZR 6



H 212 DS mit Seitenteil

Blendrahmen: Lack Anthrazitgrau RAL 7016, Flügel: Lack Cremeweiß RAL 9001, ein Feld im Türblatt zweifarbig abgesetzt mit Lack Anthrazitgrau RAL 7016, HTG 111, Edelstahl



H 213 DS und Seitenteil S 213 – 510 DS

Meranti, Lasur Wenge RC450, Edelstahl-Lisenen beidseitig, Seitenteil mit Sandstrahlmotiv P1, HTG 101, Edelstahl



H 214 DS und Seitenteil S 214 – 510 DS

Meranti, Lack Graphitgrau RAL 7024, Edelstahl-Lisenen außen, Seitenteil mit Sandstrahlmotiv P1, HTG 131, Edelstahl



H 213 DS mit Seitenteil

Lasur Nuß 33744, HTG 101, Edelstahl

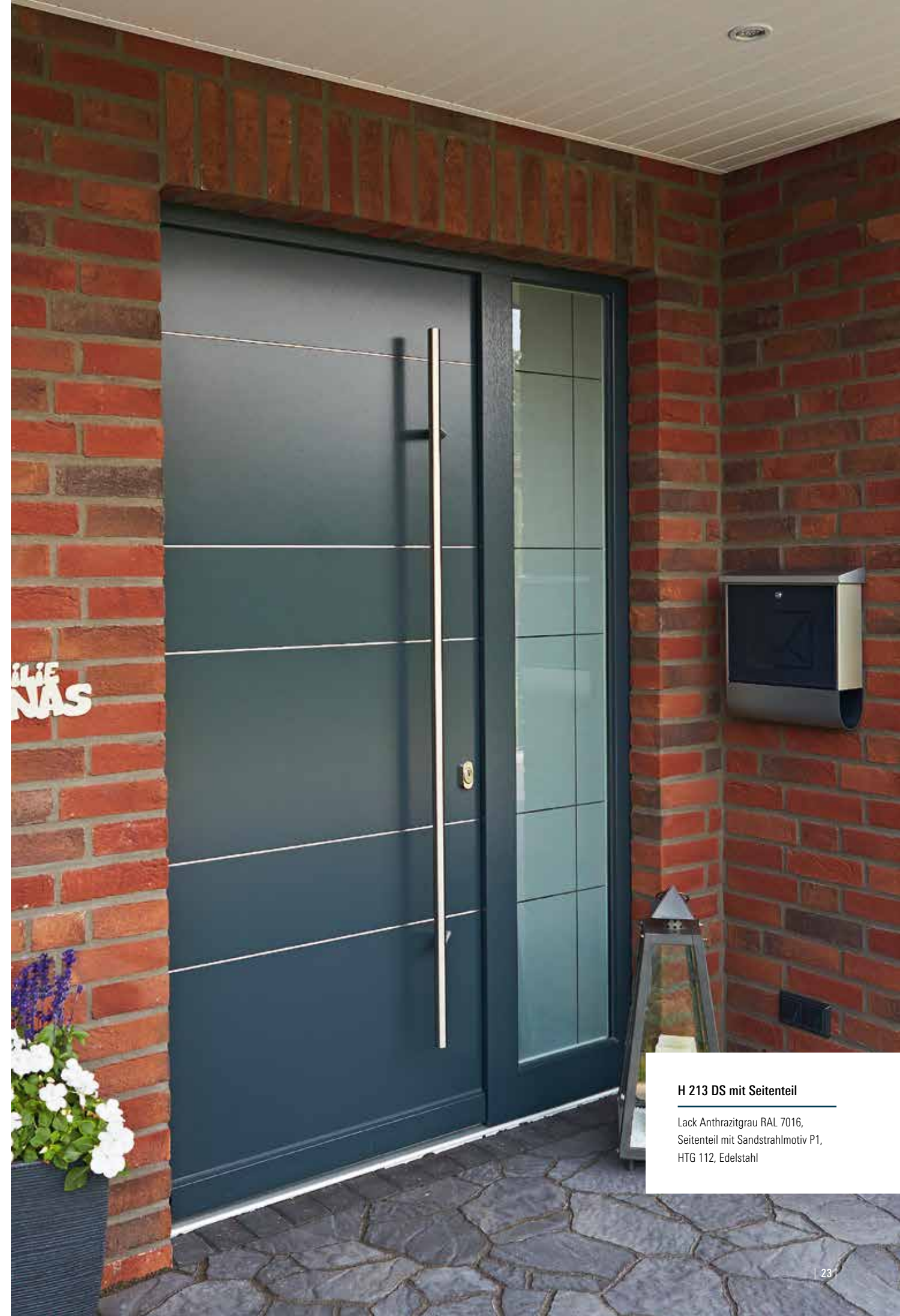

H 213 DS mit Seitenteil

Lack Anthrazitgrau RAL 7016, Seitenteil mit Sandstrahlmotiv P1, HTG 112, Edelstahl



H 222 DS mit Seitenteil

Blendrahmen: Lack Reinweiß
RAL 9010, Türblatt: Lasur Afzelia
33548, Klarglas, Seitenteil mit
Sandstrahlmotiv nach Kunden-
wunsch, HTG 124, Edelstahl



H 222 DS

Meranti, Lack Schwarzgrau RAL 7021, Edelstahl-
Lisenen außen, Ornament Satinato weiß, Edel-
stahl-Sockelblech ES 1 – 80¹⁾, HTG 124, Edelstahl



H 229 DS und Seitenteil S 1 – 510 DS

Meranti, Lack Anthrazitgrau RAL 7016, Edelstahl-Lisenen außen,
Seitenteil mit Sandstrahlmotiv P1²⁾, HTG 133 FS mit flächenbündig
eingebautem Fingerscanner ekey FS arte, Edelstahl



H 215 DS

Meranti, Lack Kobaltblau RAL 5013, Edelstahl-
rahmen beidseitig, Edelstahlapplikation außen,
Ornament Masterpoint weiß, HTG 69, Edelstahl



H 217 DS

Meranti, Lack Silbergrau RAL 7001, Edelstahl-
Lisenen außen, Ornament Madras Pave weiß,
HTG 128, Edelstahl



H 260 DS

Meranti, Lack Kobaltblau RAL 5013, Edelstahl-
rahmen beidseitig, Klarglas, HTG 80, Edelstahl



H 229 DS mit Seitenteil

Detail | Sandstrahlmotiv P1²⁾ und Stoßgriff HTG 133 FS mit flächenbündig eingebautem Fingerscanner

¹⁾ optionale Sonderausstattung, Standardausführung mit Holz-Sockelbrett

²⁾ Hausnummer wird individuell vor mattiertem Hintergrund in der abgebildeten Schriftart gefertigt



Modellreihe 300



Die Modellreihe 300 ist so modern und vielfältig wie die Ideen unserer Kunden. Lassen Sie sich durch diese Serie zu eigenen Variationen und Ideen inspirieren. Denn manchmal sind es nur Nuancen wie die Auswahl des Oberflächenfarbtons oder der Verglasung, die Ihrer Haustür eine ganz persönliche Note verleihen.



H 300 DS

Kiefer, Lack Anthrazitgrau RAL 7016,
HTG 101, Edelstahl



H 300 DS und Seitenteil S 1 – 510 DS

Eiche, Blendrahmen: Lack Schiefergrau RAL 7015, Türblatt: beidseitig quer furniert,
Lasur Eiche Natur 38855, Seitenteil mit Sandstahlmotiv P1¹⁾, HTG 131, Edelstahl

¹⁾Hausnummer wird individuell vor mattiertem Hintergrund in der abgebildeten Schriftart gefertigt



H 300 DS mit Seitenteil

Lack Anthrazitgrau RAL 7016,
Seitenteil mit Klarglas,
HTG 129, Edelstahl



H 300 DS mit Seitenteil

Lack Schiefergrau RAL 7015, Seiten-
teil mit Klarglas, HTG 112, Edelstahl



H 301 DS neo

Meranti, Lack Silbergrau RAL 7001,
Sandstrahlmotiv P2: Fläche mattiert,
Motiv Klarglas, HTG 131, Edelstahl



H 301 DS

Meranti, Lack Kobaltblau RAL 5013,
Sandstrahlmotiv P1: Fläche mattiert,
Quadrate Klarglas, HTG 92, Edelstahl



H 301a DS

Meranti, Lack Moosgrün RAL 6005,
Ornament Mastercarré weiß,
HTG 69, Edelstahl



H 301 DS mit zwei Seitenteilen

Sonderanfertigung mit Oberlicht
nach Kundenwunsch, Lack Reinweiß
RAL 9010, Ornament Satinato weiß,
HTG 101, Edelstahl



H 301 DS mit zwei Seitenteilen

Lack Basaltgrau RAL 7012, Klarglas,
GENIUS-Mehrfachverriegelung mit
Fingerprint, HTG 124, Edelstahl



H 302 DS

Blendrahmen: Lack Taubenblau
RAL 5014, Türblatt: Lack Reinweiß
RAL 9010, Klarglas, HTG 67,
Edelstahl



H 304 DS

Meranti, Lack Verkehrsweiß RAL 9016,
Ornament Madras Punto weiß, HTG 69, Edelstahl



H 306 DS neo

Meranti, Lack Fenstergrau RAL 7040,
Sandstrahlmotiv P1, HTG 131, Edelstahl



H 306 DS

Meranti, Lack Stahlblau RAL 5011,
Ornament Madras Punto weiß, HTG 86, Edelstahl



H 302 DS

Meranti, Lack Reinweiß RAL 9010,
Ornament 550 weiß, HTG 67, Edelstahl



H 302s DS neo

Meranti, Lack Anthrazitgrau RAL 7016,
Sandstrahlmotiv P2, HTG 131, Edelstahl



H 303 DS

Meranti, Lack Kobaltblau RAL 5013,
Ornament Madras Pave weiß, HTG 92, Edelstahl



Sonderanfertigung

Sonderanfertigung auf Basis des
Modells H 306 DS, Lack Reinweiß
RAL 9010, Haustür und Seitenteile
mit Sandstrahlmotiv nach Kunden-
wunsch



H 307 DS

Meranti, Lack Anthrazitgrau RAL 7016,
Sandstrahlmotiv P1, HTG 131, Edelstahl



H 308 GF

Meranti, Lack Schwarzgrau RAL 7021,
Ornament Madras Punto weiß, HTG 101, Edelstahl



H 308 GF mit Seitenteil

Lack Perlweiß RAL 1013, Klarglas, HTG 112, Edelstahl



H 308 GF

Lack Fenstergrau RAL 7040,
Ornament Madras Uadi weiß,
HTG 19, Alu stahlmatt



H 309 DS

Meranti, Lack Schwarzgrau RAL 7021, Türblatt zwei-farbig abgesetzt mit Lack Schiefergrau RAL 7015, Sandstrahlmotiv P1¹⁾, HTG 131, Edelstahl



H 310 DS

Meranti, Lasur Afromosia RC550, Nuten beidseitig, Edelstahl-Sockelblech ES 2 – 100²⁾, HTG 112, Edelstahl

¹⁾ Hausnummer wird individuell vor mattiertem Hintergrund in der abgebildeten Schriftart gefertigt
²⁾ optionale Sonderausstattung, Standardausführung mit Holz-Sockelblech



H 310 DS mit Seitenteil

Lack Anthrazitgrau RAL 7016, Seitenteil mit Klarglas, HTG 124, Edelstahl

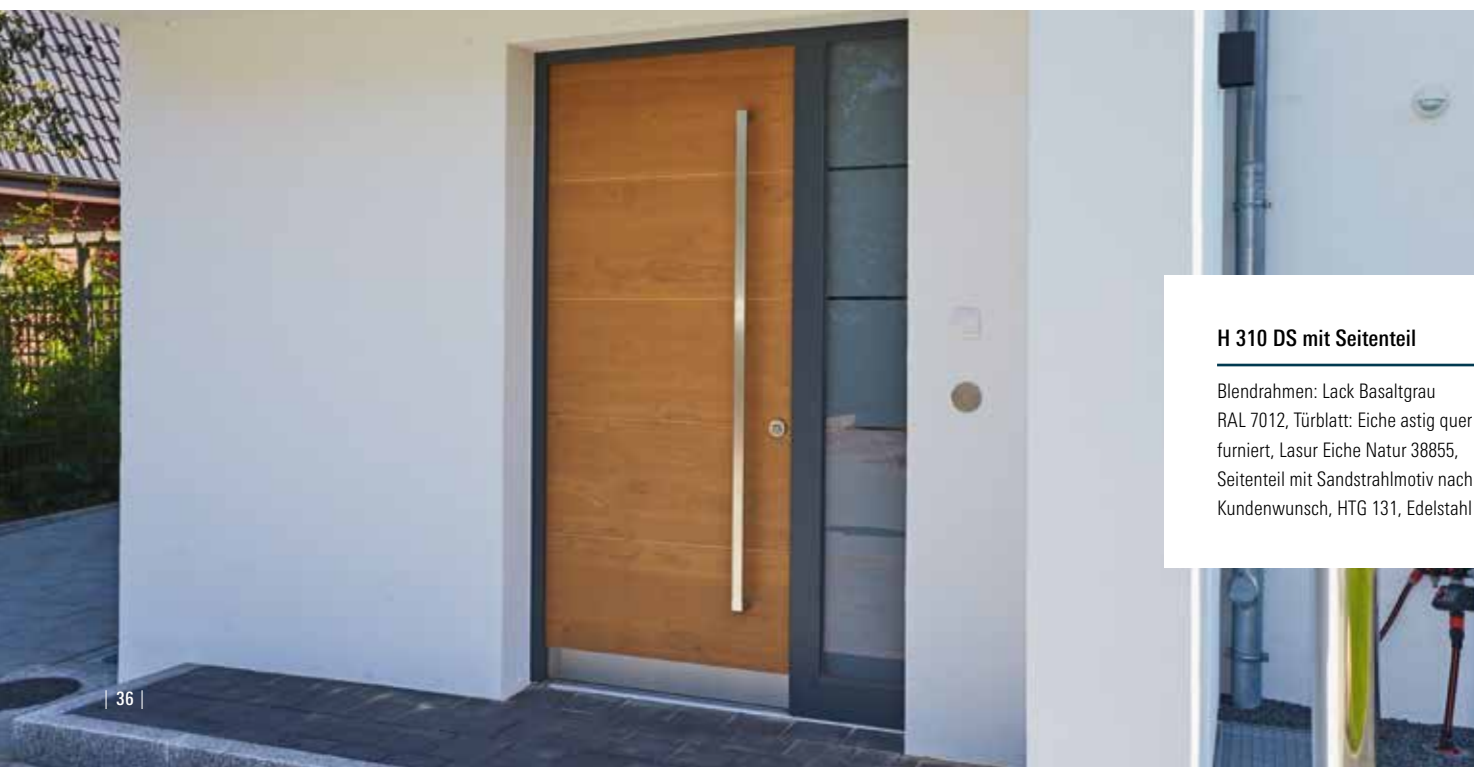

H 310 DS mit Seitenteil

Blendrahmen: Lack Basaltgrau RAL 7012, Türblatt: Eiche astig quer furniert, Lasur Eiche Natur 38855, Seitenteil mit Sandstrahlmotiv nach Kundenwunsch, HTG 131, Edelstahl



H 311 DS und Seitenteil S 311 – 510 DS

Meranti, Lack Anthrazitgrau RAL 7016, Nuten beidseitig, Seitenteil mit Sandstrahlmotiv P1, HTG 111, Edelstahl, flächenbündige Zylinder-Rosette ZR 6



H 311 DS

Detail | Stoßgriff HTG 111 und flächenbündige Zylinder-Rosette ZR 6



H 311 DS mit zwei Seitenteilen

Lack Anthrazitgrau RAL 7016, Seitenteile mit Sandstrahlmotiv P1, HTG 111, Edelstahl



H 312 ZL

Außenansicht | Meranti, Lack Reinweiß RAL 9010, Ornament Eisblume weiß mit umlaufender Facette, HTG 121, Edelstahl/Wenge



H 312 ZL

Innenansicht



H 312 ZL

Detail | Ornament Eisblume weiß mit umlaufender Facette



Sonderanfertigung

Sonderanfertigung auf Basis des Modells H 312 ZL mit Oberlicht, Lack Moosgrün RAL 6005, Ornament Eisblume weiß, HTG 79, Edelstahl



H 313 DS

Meranti, Blendrahmen: Lack Basaltgrau RAL 7012, Türblatt: Lack Fenstergrau RAL 7040, Sandstrahlmotiv P1, HTG 131, Edelstahl



H 315 DS

Meranti, Blendrahmen und Ornamentrahmen: Lack Cremeweiß RAL 9001, Türblatt: Lack Stahlblau RAL 5011, Klarglas, HTG 101, Edelstahl



H 316 DS

Meranti, Lack Purpurrot RAL 3004, Ornament Madras Silk weiß, HTG 101, Edelstahl



H 317 DS mit zwei Seitenteilen

Lasur Ebenholz 0705, Ornament Satinato weiß, HTG 124, Edelstahl



H 315 DS mit zwei Seitenteilen

Rahmen und Sprossen: Lack Reinweiß RAL 9010, Türblatt: Lack Fenstergrau RAL 7040, Klarglas, HTG 124, Edelstahl



H 317 DS

Eiche, Lasur Eiche rotbraun 9104, Sandstrahlmotiv P1: Fläche mattiert, Rand Klarglas, Edelstahl-Sockelblech ES 2 – 100¹⁾, HTG 112, Edelstahl



H 318 DS

Meranti, Lack Anthrazitgrau RAL 7016, Sandstrahlmotiv P1, HTG 131, Edelstahl



H 319 DS

Meranti, Lack Fenstergrau RAL 7040, Sandstrahlmotiv P1, HTG 131, Edelstahl

¹⁾ optionale Sonderausstattung, Standardausführung mit Holz-Sockelbrett



H 328 DS mit Seitenteil

Lack Fenstergrau 7040, Sandstrahl-
motiv P1, HTG 124, Edelstahl



H 326 DS

Kiefer, Lasur Douglasie 33560, Sandstrahlmotiv P1,
Edelstahl-Sockelblech ES 2 – 100¹⁾, HTG 124, Edelstahl



H 328 DS und Seitenteil S 328 – 510 DS

Meranti, Lack Fenstergrau RAL 7040, Nuten außen, Haustür und Seitenteil mit Sand-
strahlmotiv P1, Edelstahl-Sockelblech ES 2 – 100¹⁾, HTG 101, Edelstahl



H 322 DS

Meranti, Lack Anthrazitgrau RAL 7016, Türblatt
zweifarbig abgesetzt mit Lack Silbergrau RAL 7001,
Madras Pave weiß, HTG 131, Edelstahl



H 323 DS

Meranti, Lack Anthrazitgrau RAL 7016,
Nuten außen, Ornament Madras Punto weiß,
HTG 101, Edelstahl



H 324 DS

Meranti, Lack Fenstergrau RAL 7040, Nuten außen,
Ornament Madras Pave weiß, HTG 124, Edelstahl

¹⁾ optionale Sonderausstattung, Standardausführung mit Holz-Sockelbrett



H 328 DS

Detail | Sandstrahlmotiv P1 für
Haustür und Seitenteil



H 329 DS

Außenansicht | Lärche, außen flächenbündiger Design-Flügel, Blendrahmen: Lack Schiefergrau RAL 7015, Türblatt: Lasur Lärche Natur 38859, Stufenglas, HTG 131, Edelstahl



H 329 DS

Innenansicht



H 329 DS

Detail | außen flächenbündiger Design-Flügel mit Stufenglas



H 331 DS mit Seitenteil

Detail | astig quer furniertes Eiche-Türblatt



H 331 DS und Seitenteil S 331 – 510 DS

Außenansicht | Eiche, Blendrahmen: Lack Schiefergrau RAL 7015, Türblatt: beidseitig astig quer furniert, Lasur Eiche Natur 38855, Nuten außen, Seitenteil mit Sandstrahlmotiv P1, Edelstahl-Sockelblech ES 1 – 100¹⁾, HTG 131, Edelstahl



H 331 DS

Innenansicht | mit Seitenteil S 331 – 510 DS

¹⁾ optionale Sonderausstattung, Standardausführung mit Holz-Sockelbrett



H 332 DS und Seitenteil S 332 – 510 DS

Außenansicht | Eiche, Blendrahmen: Lack Schwarzgrau RAL 7021, Türblatt: Eiche beidseitig astig quer furniert, Nuten außen, Lasur Eiche prestige 47327, Seitenteil mit Sandstrahlmotiv P1, HTG 111, Edelstahl



H 332 DS

Innenansicht | mit Seitenteil S 332 – 510 DS



H 332 DS mit Seitenteil

Detail | Stoßgriff HTG 111 auf astig quer furniertem Eiche-Türblatt

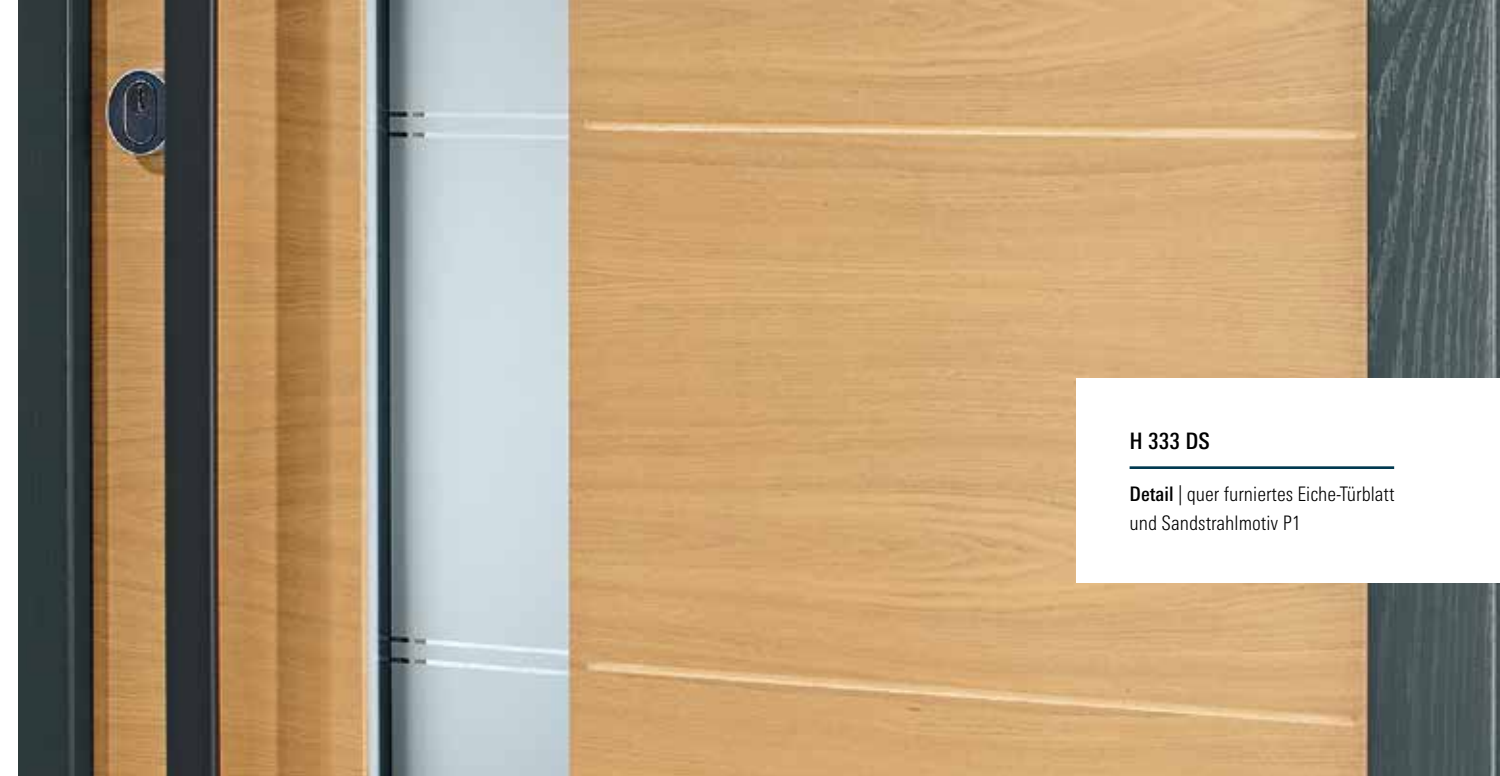

H 333 DS

Detail | quer furniertes Eiche-Türblatt und Sandstrahlmotiv P1



H 333 DS

Außenansicht | Eiche, Blendrahmen: Lack Anthrazitgrau RAL 7016, Türblatt: beidseitig quer furniert, Nuten außen, Lasur Eiche vital 47360, Sandstrahlmotiv P1, HTG 132, Edelstahl in RAL 7016 lackiert¹⁾



H 333 DS

Innenansicht

¹⁾ optionale Sonderlackierung, Standardausführung in RAL 9005 Tiefschwarz matt Feinstruktur



H 334 GF

Meranti, Lack Verkehrsweiß RAL 9016,
Leisten: Lack Blaugrau RAL 7031,
Klarglas, HTG 86, Edelstahl



H 334 DS

Meranti, Lack Azurblau RAL 5009, Klarglas,
HTG 104, Edelstahl



H 341 GF

Meranti, Lasur Kastanie 9801, Klarglas,
HTG 15, messing poliert



H 344 GF

Kiefer, Lack Moosgrün RAL 6005, Klarglas,
HTG 69, Edelstahl

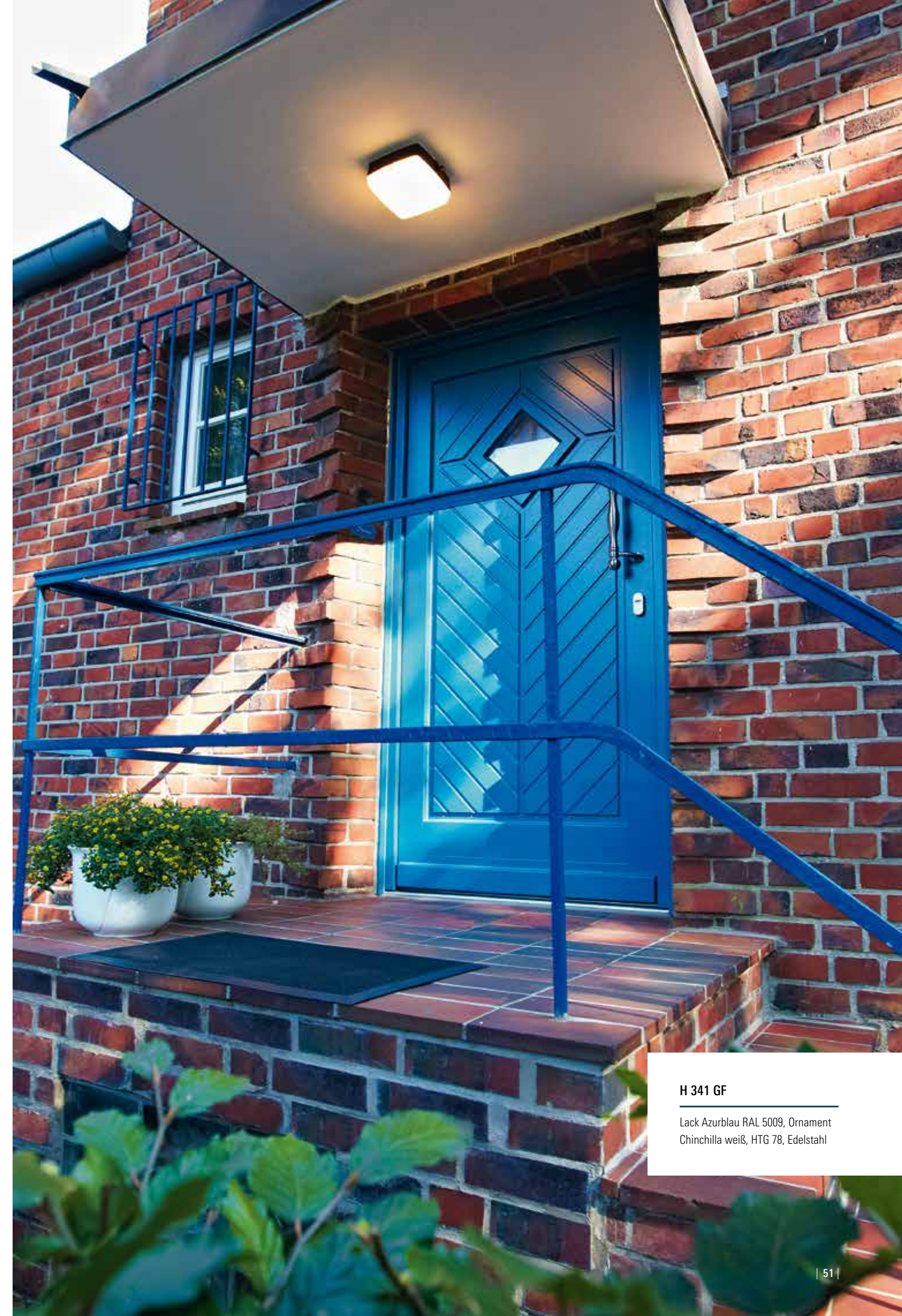

H 341 GF

Lack Azurblau RAL 5009, Ornament
Chinchilla weiß, HTG 78, Edelstahl



H 367 ZL mit Seitenteil

Lack Reinweiß RAL 9010,
Ornament Satinato weiß
mit umlaufender Facette



H 375 DS

Meranti, Lack Karminrot RAL 3002, Klarglas,
HTG 65, Chrom matt



H 390 DS

Meranti, Lack Lichtgrau RAL 7035, Türblatt zweifarbig
abgesetzt mit Lack Kobaltblau RAL 5013, Nuten beid-
seitig, Ornament Satinato weiß mit umlaufender Facette,
HTG 100, Edelstahl



H 367 ZL und zwei Seitenteile S 367–510 ZL

Meranti, Lack Taubenblau RAL 5014, Ornament Satinato weiß,
rechteckige Glasfelder mit umlaufender Facette, HTG 108, Edelstahl



H 375 DS

Lack Schwarzbraun RAL 8022,
Ornament Altdeutsch K weiß,
HTG 67, Edelstahl

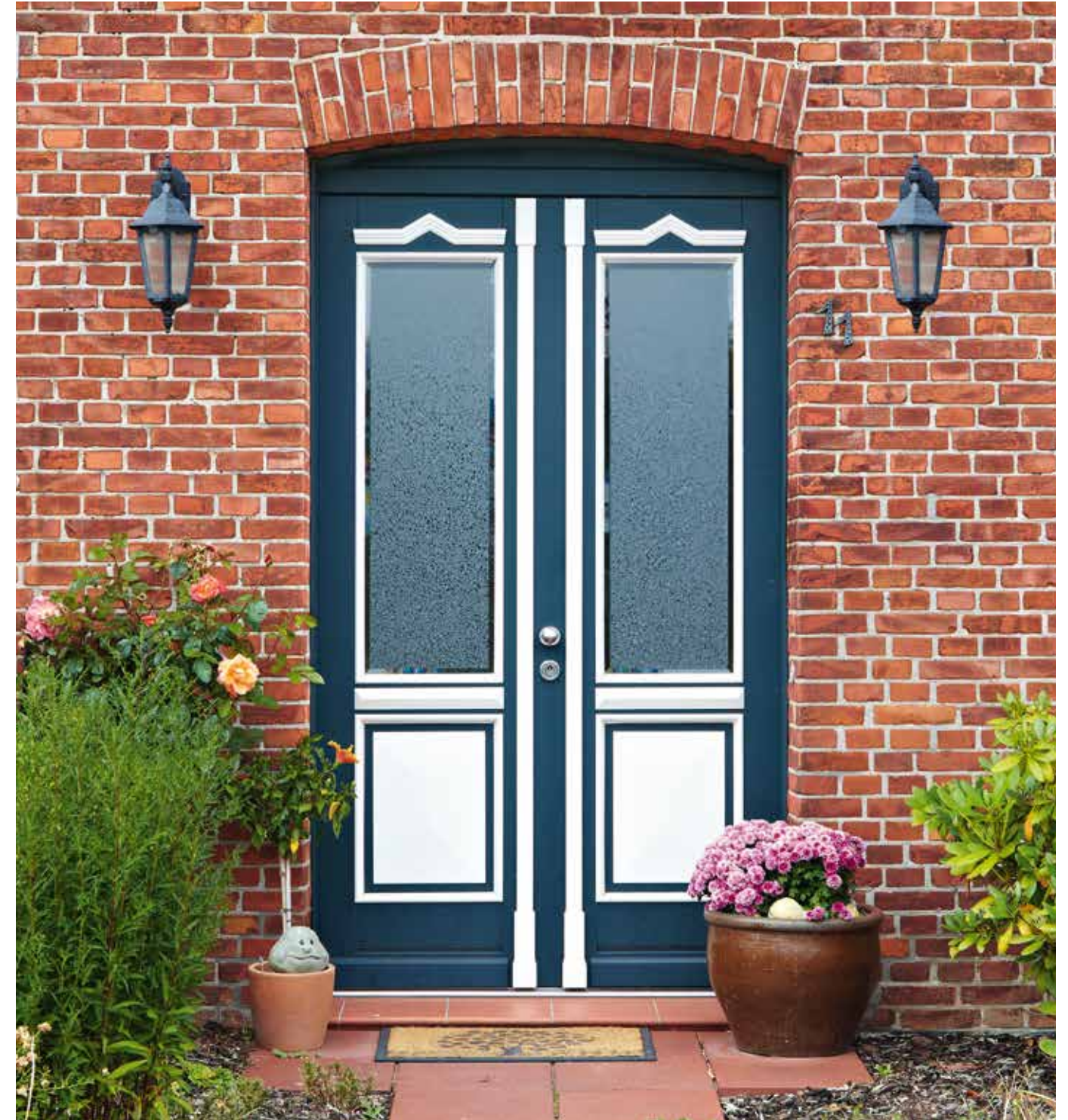

Modellreihe 400



Hier gehen traditionelle Gestaltung und moderne Elemente eine harmonische Beziehung ein. Sie passen ebenso zum Landhaus wie zur klassischen Stadtvilla und fügen sich dezent aber geschmackvoll in ein gewachsenes Umfeld ein.



H 401 DS, 2-flügelig

mit Oberlicht, Blendrahmen: Lack Cremeweiß RAL 9001, Türblatt: Lack Schwarzblau RAL 5004, Klarglas, HTG 65, Chrom matt



H 402 ZL

Meranti, Blendrahmen: Lack Cremeweiß RAL 9001, Türflügel und Ziergitter: Lack Schwarzgrün RAL 6012, Klarglas, HTG 63, Messing brüniert



H 403 GF

Meranti, Lack Cremeweiß RAL 9001, Klarglas mit Facette, Innenfläche im SZR mattiert, HTG 65, Chrom matt



H 400 DS

Meranti, Lack Reinweiß RAL 9010, HTG 126, Edelstahl, Türspion



H 401 DS

Meranti, Blendrahmen: Lack Cremeweiß RAL 9001, Türblatt: Lasur Afromosia RC550, Ziergitter: Lack Tiefschwarz RAL 9005, Klarglas, HTG 63, Messing brüniert



H 402 ZL mit zwei Seitenteilen

Sonderanfertigung mit Oberlicht nach Kundenwunsch, Blendrahmen: Lack Cremeweiß RAL 9001, Türflügel und Ziergitter: Lack Schwarzgrün RAL 6012, Klarglas



H 404 ZL

Meranti, Lack Schwarzgrün RAL 6012, Ornament Eisblume weiß, umlaufende Facette, HTG 79, Edelstahl



H 406 ZL

Meranti, Lack Fenstergrau RAL 7040, Bleiverglasung P1, HTG 104, Edelstahl



H 408 DS

Meranti, Blendrahmen: Lack Cremeweiß RAL 9001, Türblatt und Ziergitter: Lack Saphirblau RAL 5003, Klarglas, HTG 119, Edelstahl in Messingglanz



H 406 ZL mit Oberlicht

Lack Schwarzgrün RAL 6012, Bleiverglasung P1, Oberlicht mit aufgesetzten Sprossen nach Kundenwunsch, HTG 78, Edelstahl

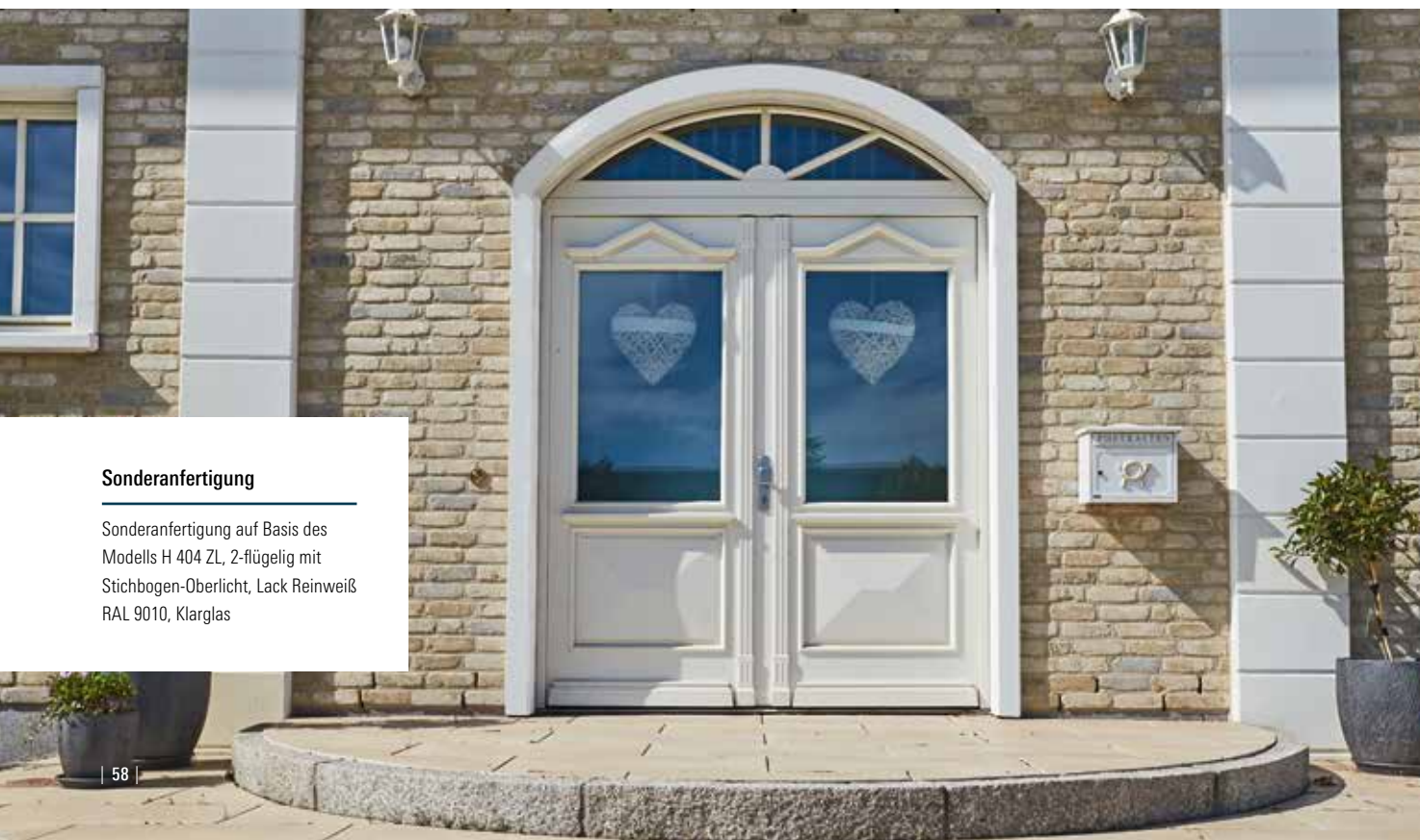

Sonderanfertigung

Sonderanfertigung auf Basis des Modells H 404 ZL, 2-flügelig mit Stichbogen-Oberlicht, Lack Reinweiß RAL 9010, Klarglas



H 409 DS

Meranti, Blendrahmen: Lack Cremeweiß RAL 9001,
Türblatt: Lack Schwarzgrün RAL 6012, Bleiverglasu-
ng P1, HTG 119, Edelstahl in Messingglanz



H 410 ZL

Meranti, Lasur Mahagoni 33745, Ornament Altdeutsch K weiß,
HTG 14, Messing brüniert



H 409 DS mit Oberlicht

Lack Reinweiß RAL 9010,
Bleiverglasung P1, Oberlicht mit
Bleiverglasung nach Kundenwunsch,
HTG 65, Chrom matt



Sonderanfertigung

2-flügelig mit Oberlicht, Lack Schwarz-
grün RAL 6012, Oberlicht mit Klar-
glas, HTG 9a, Messing poliert



H 411 DS

Lasur Ebenholz 0705, Bleiverglasung P1, HTG 63, Messing brüniert



H 415 GF

Meranti, Blendrahmen: Lack Cremeweiß RAL 9001, Türflügel: Lasur Eiche gold 2406, Klarglas, HTG 119, Edelstahl in Messingglanz



H 416 DS

Meranti, Blendrahmen: Lack Cremeweiß RAL 9001, Türblatt: Lasur Lärche 0258, Klarglas, HTG 119, Edelstahl in Messingglanz



H 411 DS

Kiefer, Lasur Zeder RC490, Bleiverglasung P1, HTG 127, Edelstahl



H 413 ZL

Meranti, Lack Reinweiß RAL 9010, Füllung, Leistenrahmen und Zierprofile farblich abgesetzt: Lack Fenstergrau RAL 7040, Ornament Madras Uadi weiß, umlaufende Facette, HTG 104, Edelstahl



H 414 ZL

Meranti, Lack Tannengrün RAL 6009, Sandstrahlmotiv P1, HTG 126, Edelstahl



H 416 DS

Lasur Lärche 0258, Ornament Satinato weiß



H 421 DS

Eiche, Lasur Eiche rotbraun 9104, Bleiverglasung P1, HTG 119, Edelstahl in Messingglanz



H 427 ZL

Meranti, Lack Reinweiß RAL 9010, Ornament Altdeutsch K weiß, HTG 78, Edelstahl



H 427 GF

Meranti, Blendrahmen, Flügelrahmen und Ornamentik: Lack Reinweiß RAL 9010, Füllung: Lack Taubenblau RAL 5014, HTG 79, Edelstahl



H 421 DS, 2-flügelig

Lasur Kastanie 9801, Bleiverglasung P1, HTG 78, Edelstahl



H 427 GF, auswärts öffnend

Blendrahmen, Türflügel und Ornamentik: Lack Reinweiß RAL 9010, Füllung: Lack Moosgrün RAL 6005, HTG 14, Messing brüniert



H 452 DS

Meranti, Lack Achatgrau RAL 7038, Ornamentik:
Lack Lichtgrau RAL 7035, genutete Füllung und Stilleiste:
Lack Cremeweiß RAL 9001, Klarglas, HTG 80a, Edelstahl



H 459 ZL

Meranti, Lack Moosgrün RAL 6005, Ornament Madera 176 weiß,
HTG 79, Edelstahl



H 462 ZL

Lack Tannengrün RAL 6009,
Klarglas gewölbt, HTG 25, Bronze



H 452 DS

Detail | Ornamentik, Füllung und Stilleiste mehrfarbig abgesetzt



H 462 ZL

Meranti, Lack Moosgrün RAL 6005, Ornament Madera 176 weiß
gewölbt, HTG 116, Messing poliert



H 481 DS

Lärche, Lasur Lärche 0258, Bleiverglasung P1
mit Facette, HTG 14, Messing brüniert



Modellreihe 500



Als Traditionalist, der den klassischen Stil liebt, ist dies die perfekte Haustürreihe für Sie. Ganz gleich, ob Sie ein romantisches Bauernhaus renovieren oder Ihrem Neubau ein klassisches Entree verleihen möchten: Diese Modelle strahlen Ursprünglichkeit und Wertbeständigkeit aus und vereinen gleichzeitig alle Vorzüge zeitgemäßer Bauelemente.



Sonderanfertigung

Sonderanfertigung auf Basis des Modells H 501 GF, 2-flügelig, Sonderlack außen, Klarglas, HTG 15a, messing poliert



H 503 ZL

Meranti, Lack Reinweiß RAL 9010, Bleiverglasung P3: Mitte Klarglas, Rand in Eisblumenglas, Ecken in Überfangglas blau mit Blumenschliff, HTG 79, Edelstahl



H 504 ZL

Meranti, Lack Reinweiß RAL 9010, Bleiverglasung P3: Mitte Klarglas, Rand in Eisblumenglas, Ecken in Überfangglas blau mit Blumenschliff, HTG 80a, Edelstahl



H 505 ZL

Kiefer, Lasur Lärche 0258, Ornament Silvit 178 weiß, HTG 79, Edelstahl



H 500 ZL

Meranti, aufgesetzte Zierprofile außen, Lasur Kastanie 9801, HTG 3, F4 Bronze



H 501 GF

Meranti, Lack Cremeweiß RAL 9001, Bleiverglasung P1, HTG 79, Edelstahl



H 501 ZL

Kiefer, Lack Moosgrün RAL 6005, Ornament Niagara weiß, HTG 79, Edelstahl



H 503 ZL, 2-flügelig

Lack Reinweiß RAL 9010, Klarglas, HTG 67, Edelstahl



H 506 ZL und Seitenteil S 506 – 510 ZL

Meranti, Lasur Eiche gold 2406, Sandstrahlmotiv P1, HTG 116, Messing poliert



H 507 ZL

Meranti, Lasur Eiche gold 2406, Klarglas, HTG 104, Edelstahl



H 509 ZL

Meranti, Lasur Palisander 0711, Ornament Altdeutsch K weiß, HTG 9, Messing poliert



H 511 ZL

Meranti, Lasur Afromosia RC550, Bleiverglasung P1, HTG 79, Edelstahl



H 517 ZL

Meranti, Lack Reinweiß RAL 9010, Klarglas, HTG 122, Edelstahl/Wenge



H 507 ZL

Lack Tannengrün RAL 6009, Ornament Satinato weiß, HTG 107, Edelstahl



H 522 GF

Meranti, aufgesetzte Zierprofile außen, Lack Reinweiß RAL 9010, HTG 63, Messing brüniert



H 523 ZL

Eiche, Lasur Eiche rustikal 4330-9102, Bleiverglasung P1, HTG 63, Messing brüniert



H 532 ZL

Eiche, Lasur Eiche rustikal 4330-9102, Ornament Altdeutsch K bronze, HTG 9, Messing poliert



H 522 GF mit zwei Seitenteilen

Lack Reinweiß RAL 9010, Seitenteile mit Klarglas, HTG 67, Edelstahl

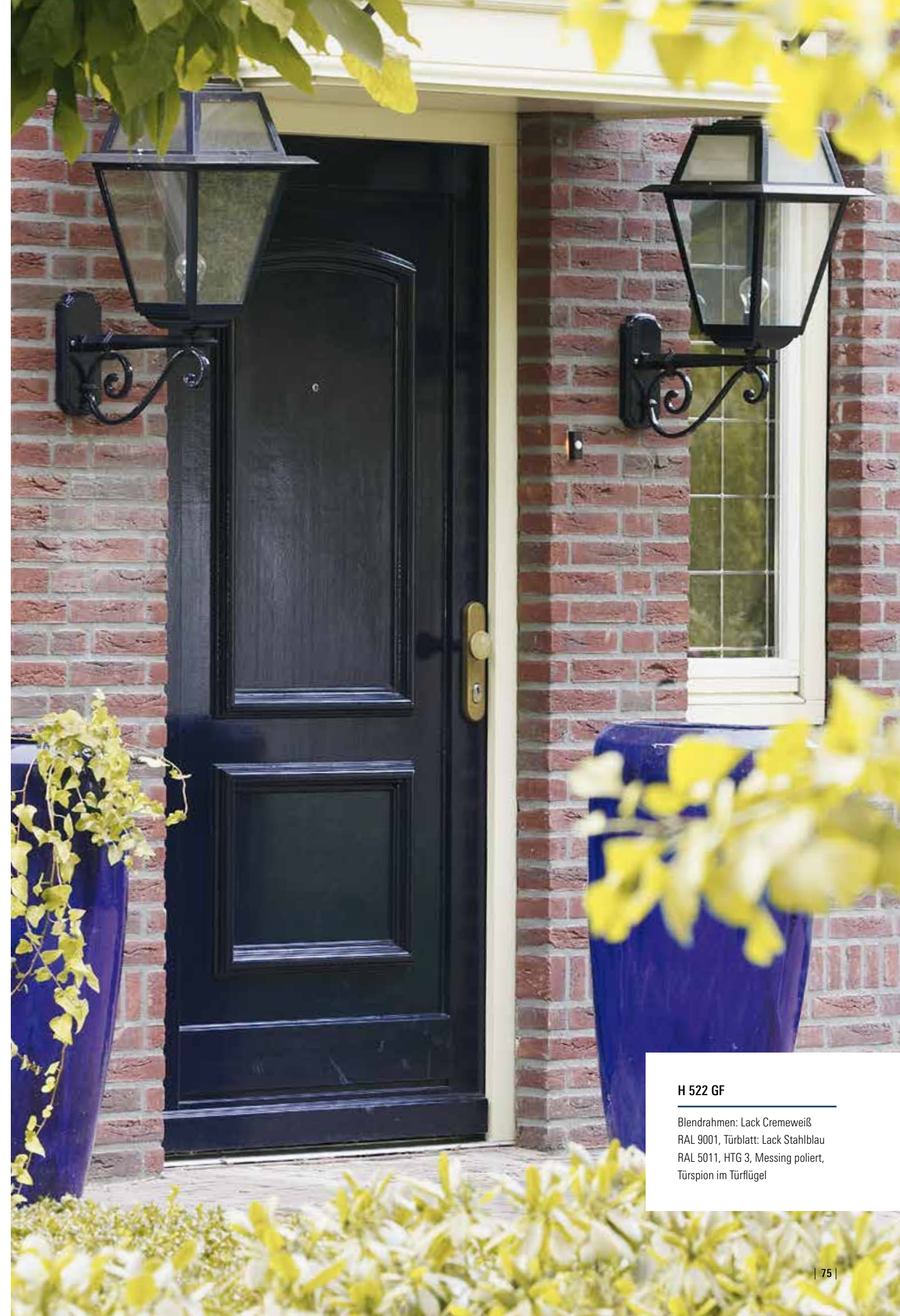

H 522 GF

Blendrahmen: Lack Cremeweiß RAL 9001, Türblatt: Lack Stahlblau RAL 5011, HTG 3, Messing poliert, Türspion im Türflügel



H 537 ZL

Kiefer, Lasur Kiefer 9750, Ornament Chinchilla weiß, HTG 79, Edelstahl



H 550 ZL

Meranti, Blendrahmen: Lack Taubenblau RAL 5014, Flügelrahmen: Lack Reinweiß RAL 9010, Ornament Altdeutsch K weiß, HTG 15, Messing poliert



H 551 ZL

Meranti, Blendrahmen, Sprossenrahmen und Zierleisten: Lack Moosgrün RAL 6005, Flügelrahmen: Lack Reinweiß RAL 9010, Ornament Gotik weiß, HTG 63, Messing brüniert



H 550 ZL

Lack Reinweiß RAL 9010, Klarglas, HTG 9, Messing poliert



Sonderanfertigung

Sonderanfertigung auf Basis des Modells H 537 ZL, Lack Reinweiß RAL 9010, Brüstungselement und Bleiverglasung nach Kundenwunsch, GENIUS-Mehrfachverriegelung mit Fingerprint, HTG 80, Edelstahl



H 552 DS

Meranti, Lack Taubenblau RAL 5014, Klarglas, HTG 65, Chrom matt



H 553 ZL

Meranti, Lack Tannengrün RAL 6009, Facette P1: „Eisblume“, HTG 79, Edelstahl



H 555 ZL

Meranti, Lasur Mahagoni 33745, Glasmotiv P1: satiniertes Glas mit Ornamentglas und Bevel (klar) beklebt, HTG 63, Messing brüniert

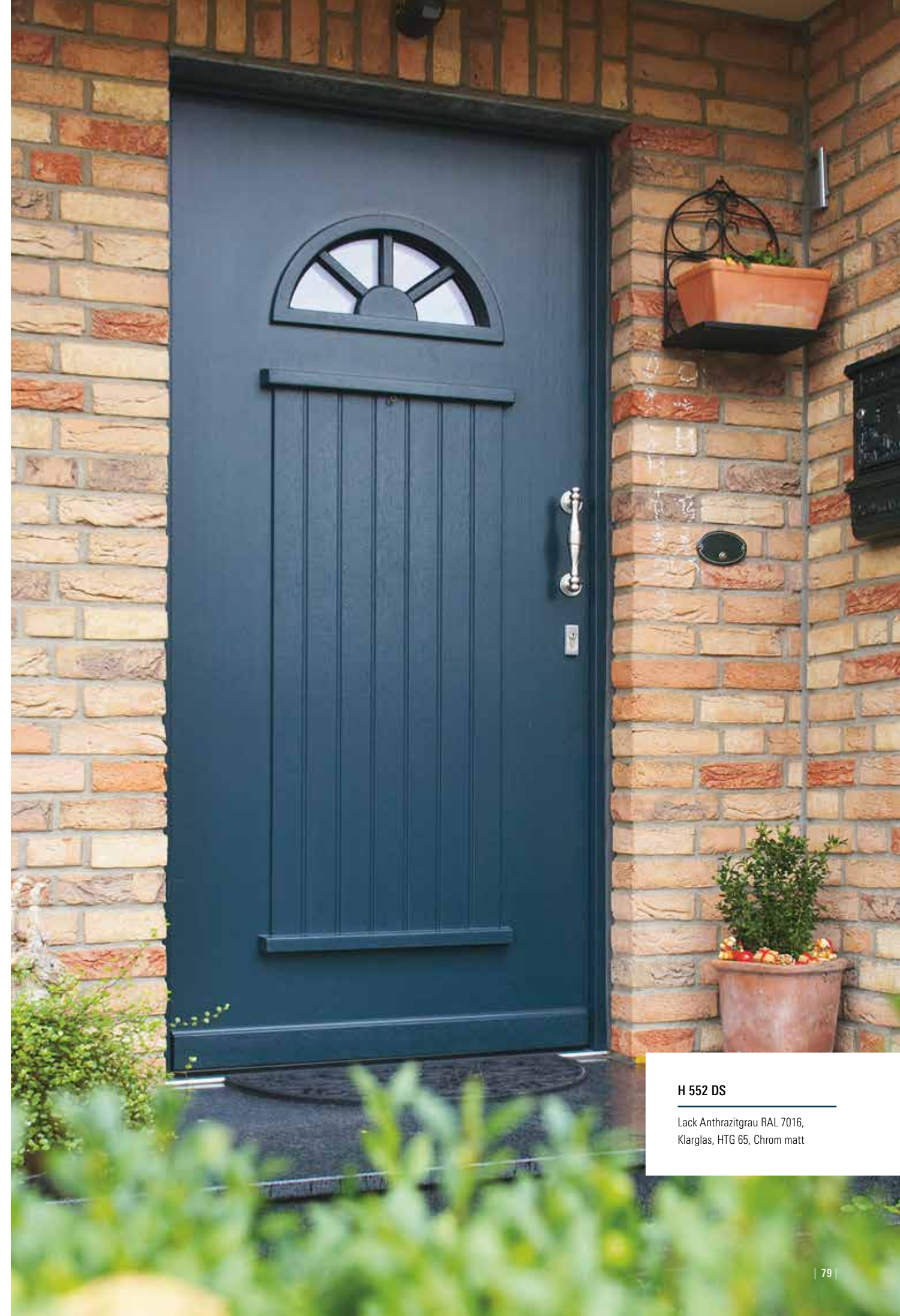

H 552 DS

Lack Anthrazitgrau RAL 7016, Klarglas, HTG 65, Chrom matt



H 553 ZL | Sonderanfertigung

aufgesetzte Sprossen nach Kundenwunsch, Lack Reinweiß RAL 9010, Füllung und Leistenrahmen farblich abgesetzt mit Lack Taubenblau RAL 5014, Klarglas, HTG 79, Edelstahl



H 565 ZL

Meranti, Lack Taubenblau RAL 5014, Ornament Madera 176 weiß gewölbt, HTG 3, F4 Bronze



H 577 ZL

Meranti, Lack Reinweiß RAL 9010, Ornament Altdeutsch K weiß, HTG 14, Messing brüniert



H 583 ZL

Meranti, Lack Tannengrün RAL 6009, Ornament Altdeutsch K weiß, HTG 14, Messing brüniert



H 596 DS

Kiefer, Lack Taubenblau RAL 5014, Ornament Altdeutsch K weiß, HTG 65, Chrom matt



H 577 ZL

Lack Verkehrsweiß RAL 9016, Klarglas gewölbt, HTG 79, Edelstahl



Konstruktive Türen



Geometrische Formen und diagonale Linien üben eine besondere Faszination auf das Auge aus – sie wirken schlicht und markant zugleich. Die klare Formensprache dieser Haustüren harmoniert nicht nur mit modern gestalteten Häusern, sondern kann auch einen spannenden Gegensatz zu klassischer Architektur bilden.



H 7 ZL

Lasur Lärche 0258, Klarglas,
HTG 1, F4 Bronze



H 9 GF

Meranti, Lack Graphitgrau RAL 7024, Sandstrahlmotiv P1,
HTG 112, Edelstahl



H 10 GF

Meranti, Blendrahmen: Lack Schwarzgrau RAL 7021,
Türflügel: Lasur Afromosia RC550, Sandstrahlmotiv P1,
Edelstahl-Sockelblech ES 2 – 100²⁾, HTG 80a, Edelstahl



H 1 GF

mit Sandstrahlmotiv R1 | Meranti, Lack Lichtgrau
RAL 7035, Sandstrahlmotiv R1: Fläche mattiert mit
klaren Streifen, HTG 112, Edelstahl



H 1 GF

mit Sandstrahlmotiv R2 | Meranti, Lack Reinweiß
RAL 9010, Sandstrahlmotiv R2: Fläche mattiert und
grau-mattiert, mit Wunschhausnummer¹⁾ und klaren
Streifen, HTG 121, Edelstahl/Wenge



H 7 GF

Kiefer, Lack Moosgrün RAL 6005, Parsol bronze
gewölbt, HTG 104, Edelstahl

²⁾ optionale Sonderausstattung, Standardausführung mit Holz-Sockelbrett



Sonderanfertigung

auswärts öffnende Sonderan-
fertigung nach Kundenwunsch,
Lasur Eiche Gold 2406, Klarglas,
HTG 112, Edelstahl



H 81 GF mit zwei Seitenteilen

Lack Anthrazitgrau RAL 7016, Seitenteile mit Ornament Satinato weiß, HTG 69, Edelstahl, Türspion



H 73 GF und Seitenteil S 73–380 GF

Meranti, Lasur Lärche 0258, Ornament Altdeutsch K bronze, HTG 95, Edelstahl



H 112 GF

Kiefer, Lasur Toskana 9102, Klarglas, HTG 67, Edelstahl



H 35 GF

Meranti, Lack Enzianblau RAL 5010, Ornament Altdeutsch K weiß, HTG 104, Edelstahl



H 37 ZL

Meranti, Lasur Mahagoni 33745, Ornament Silvit 178 bronze, HTG 1, F4 Bronze



H 81 GF

Kiefer, Lack Moosgrün RAL 6005, HTG 69, Edelstahl



H 73 GF

Lack Kobaltblau RAL 5013, Ornament Mastercarré weiß, HTG 67, Edelstahl



Nebeneingangstüren



Viel zu schön, um kaum beachtet zu werden: Nebeneingangstüren von HBI. Sie stehen den Haustüren in punkto Funktionalität und technischen Eigenschaften in nichts nach. Auch das Design ist alles andere als nebensächlich: Deshalb können Sie bei HBI die Gestaltung Ihrer Nebeneingangstür auf Wunsch auch auf die Haustür abstimmen.



N 1

Meranti, Lasur Teak RC550, Ornament Silvit 178
bronze, HTG 36, dunkelbronze



N 1

Kiefer, Lasur Toskana 9102,
HTG 75, F1 silberfarbig



N 2

Kiefer, Lasur Toskana 9102, Ornament Niagara weiß,
HTG 75, F1 silberfarbig



N 2

Kiefer, Lasur Kiefer 9750, Ornament Silvit 178
bronze, HTG 36, dunkelbronze



N 1

Lack Anthrazitgrau RAL 7016,
Klarglas, HTG 112, Edestahl



N 3

Kiefer, Lasur Kiefer 9750, Ornament 523 weiß, HTG 36, dunkelbronze



N 3 mit Dreh-Kipp-Flügel

auswärts öffnend | Lärche, Lasur Lärche 0258, beidseitig genutete Sperrholzverbundplatte, Klarglas, HTG 75, F1 silberfarbig



N 3 mit Dreh-Kipp-Flügel

Innenansicht



N 8, Klöntür

Meranti, Lasur Teak RC550, Ornament Abstracto 187 bronze, zweiteiliger Klöntürenverschluss, HTG 15, Messing poliert



N 8, Klöntür

Kiefer, Lack Tannengrün RAL 6009, zweiteiliger Klöntürenverschluss, HTG 15, Messing poliert



N 3

Lack Stahlblau RAL 5011, Klarglas, HTG 3, F1 silberfarbig



N 8, Klöntür

Lack Perlweiß RAL 1013, mit aufgesetzten Sprossen nach Kundenwunsch, Klarglas, HTG 3, Edelstahl



N 11

Meranti, Lack Anthrazitgrau RAL 7016,
Nuten einseitig, HTG 80a, Edelstahl



N 12

Kiefer, Lasur Esche RC330, Ornament Madras
Uadi weiß, HTG 75, F1 silberfarbig



N 13

Meranti, Lack Reinweiß RAL 9010, Ornament Sati-
nato weiß, umlaufende Facette, HTG 75, Edelstahl



N 16

Kiefer, Lasur Douglasie 33560,
Klarglas, HTG 75, Edelstahl



N 18

Meranti, Lack Fenstergrau RAL 7040, Nuten einseitig,
Ornament Mastercarré weiß, HTG 75, Edelstahl



Sonderanfertigung

Sonderanfertigung auf Basis des
Modells N 11, Lack Anthrazitgrau
RAL 7016, Lichtausschnitt mit Sand-
strahlmotiv nach Kundenwunsch,
HTG 80a, Edelstahl



HBI-Holzhaustüren: Sonderwünsche sind Standard



Wer die Haustür hinter sich ins Schloss zieht, lässt den Alltag draußen und kommt in seinem Zuhause an. Kein anderes architektonisches Element steht so sehr für die Verbindung zwischen drinnen und draußen, zwischen persönlichem Schutzraum und Außenwelt.

Sicherheitshaustüren

Ein Einbruch oder Diebstahl bedeutet nicht nur einen materiellen Verlust, sondern einen massiven Eingriff in die Privatsphäre, der unser Sicherheitsgefühl sehr beeinträchtigt.

Eine effektive Einbruchhemmung gehört daher zu den zentralen Aufgaben, die eine Haustür übernehmen sollte. Clevere Hausherren achten beim Kauf auf Haustürmodelle, die schon serienmäßig mit einem Sicherheitsbeschlag ausgestattet sind.

Kein Einlass
für ungebetene Gäste

Bei HBI wird deshalb im Bereich Sicherheitstechnik eine hohe Messlatte aufgelegt: So sind alle Haustüren von HBI bereits in der Grundausstattung mit einer hohen Sicherheitstechnik ausgerüstet, die nicht mit Standardlösungen vergleichbar ist. Eine Mehrfachverriegelung mit Schwenkriegeln und Rundbolzen aus gehärtetem Stahl verhindert im Zusammenspiel mit der massiven Schließleiste und bandseitig angebrachten Aushebelicherungen zuverlässig ein Auseinanderdrücken von Türflügel und Blendrahmen.

Auf Wunsch lassen sich HBI-Haustüren mit weiteren Sicherheitsstandards ausstatten, wie z.B. Türöffnungssperren oder elektromechanischen Türschlössern mit externer Zutrittskontrolle per Fingerprint.

Perfekt geschützt durch außergewöhnlich hohe Sicherheitstechnik

Die Polizei empfiehlt für Eingangstüren mindestens die Widerstandsklasse RC 2. Mit Holzhaustüren von HBI sind auch Lösungen bis RC 3 möglich. Dazu muss die Serienausstattung unserer Haustüren nur um wenige Sicherheitskomponenten ergänzt werden – immer mit dem einen Ziel: dem Einbrecher die Zeit zu stehlen. Denn nach 2 bis 3 Minuten bricht fast jeder Täter seinen Einbruchversuch ab.

Das alles bedeutet Schutz für Ihr Hab und Gut. Aber auch für Ihre Privatsphäre.

WIDERSTANDSKLASSE RC 2

Grundschutz des Bauelements gegen Aufbruchversuche mit körperlicher Gewalt wie Gegentreten, Gegenspringen, Schulterwurf (vorwiegend Vandalismus). Die Haustüren leisten zudem mindestens 3 Minuten wirksamen Widerstand gegen einfache Werkzeuge wie z.B. einem großen Schraubendreher, Zangen und Keile.

WIDERSTANDSKLASSE RC 3

Der Täter versucht zusätzlich mit einem zweiten Schraubendreher und einer Brechstange sowie mit einfachem Bohrwerkzeug das verschlossene und verriegelte Bauteil aufzubrechen. Die Türen halten diesem Angriff mindestens 5 Minuten stand.

SICHERHEITSBESCHLÄGE



Wir von HBI wollen dem Diebstahl einen Riegel vorschieben. Deshalb bieten unsere Haustüren schon in der Grundausstattung ein hohes Sicherheitsniveau. Wer darüber hinaus auf Nummer sicher gehen will, findet eine große Auswahl an individuellen Ausstattungsmerkmalen.

HBI-Sicherheitsbeschlag ab Werk

Haustüren von HBI sind serienmäßig mit einer eingebauten Mehrfachverriegelung mit einer Kombination aus Rundbolzen und Schwenkriegeln aus gehärtetem Stahl ausgestattet. Diese greifen oben und unten in die massive, im Blendrahmen versteckte Schließleiste und erschweren ein Auseinanderdrücken von Türflügel und Blendrahmen. Auf der Bandseite bieten zwei Aushebelsicherungen weiteren Schutz.

Darüber hinaus ist der Hauptschlossriegel gegen Aufsägen gesichert und lässt sich nicht mit einer Scheckkarte o. ä. zurückdrücken. Die Kurbelfalle des Hauptschlusses rastet leichtgängig und geräuscharm in die Schließleiste ein und sorgt über ein kraftvolles Getriebe für optimalen Dichtschluss der Haustür.

Wer sich noch mehr Sicherheit wünscht, kann sich aus einer großen Zahl weiterer Sicherheitssysteme die ideale Variante zusammenstellen.

Das selbstverriegelnde Türschloss bietet Sicherheit für alle, die manchmal vergesslich sind: Sobald die Tür ins Schloss fällt – ob beim Betreten oder Verlassen des Hauses – wird sie durch zwei Bolzen mechanisch verschlossen. Sie sind gegen Zurückdrücken blockiert – und somit gegen den Scheckkartentrick gesichert.

Von innen kann durch Drücken des Türdrückers, von außen durch eine Schlüsselumdrehung entsichert werden. Zwei nachsperrbare Schwenkriegel sorgen für Dichtschluss und zusätzliche Sicherheit.

Auch bei der Verglasung auf Nummer sicher gehen

VSG-Verglasungen erschweren Einbrüche. Sie sind in verschiedene Anforderungsklassen unterteilt und bestehen aus zwei oder mehreren Scheiben, die mit einer innen liegenden zäh-elastischen Folie verbunden sind. Je nach Ihrem persönlichen Sicherheitsbedürfnis werden HBI-Haustüren auf Wunsch mit entsprechenden Scheiben ausgestattet, z. B. durchwurf- oder durchbruchhemmend gemäß DIN 52290.

SICHERHEITSAUSSTATTUNG FÜR HOLZ-HAUSTÜREN



HBI-Sicherheitsbeschlag

■ Kombinierte Mehrfachverriegelung durch Rundbolzen und Schwenkriegel aus gehärtetem Stahl. Die Schwenkriegel greifen oben und unten in die massive Schließleiste im Rahmen und erschweren ein Auseinanderdrücken von Türflügel und Blendrahmen.



Aushebelsicherungen

■ Zwei Aushebelsicherungen erschweren bei HBI das gewaltsame Aushebeln des Türflügels auf der Bandseite.



Hauptschloss

■ Das Hauptschloss verriegelt durch seine Softlockfalle leichtgängig und leise. Sein kraftvolles Getriebe sorgt für optimalen Dichtschluss und somit für eine erhöhte Wärmedämmung.



HBI-Türöffnungssperre¹⁾

■ Sie erlaubt die Öffnung der Haustür nur auf Spaltbreite. Von außen lässt sich die Sperre nur über das Hauptschloss aufheben.

¹⁾ optional



- 01 HBI-Sicherheitsbeschlag
- 02 Durchgängige Schließleiste
- 03 Hauptschloss
- 04 Aushebelsicherungen
- 05 HBI-Türöffnungssperre¹⁾
- 06 Verbundsicherheitsglas¹⁾

SICHERHEITSHAUSTÜREN
NACH RC 2 & RC 3



SONDERAUSSTATTUNG: NACH WIDERSTANDSKLASSE RC 3 GEPRÜFTE UND ZERTIFIZIERTE HAUSTÜREN



Edelstahl-Protect-Bänder

■ Das optisch ansprechende Bandsystem überzeugt mit hohen Belastungsgrenzen, wartungsfreier Gleitlagertechnik und einer 3D Komfort-Exzenter-Verstellung.



Nebenschlosskästen

■ Gemeinsam mit dem Hauptschlossriegel sorgen massive Rundbolzen und Schwenkriegel aus gehärtetem Stahl an insgesamt neun Verriegelungspunkten für höchste Einbruchhemmung und Schutz vor ungebeten Gästen.



Aushebelsicherungen

■ Die perfekt abgestimmte Kombination auf der Bandseite aus verzahnten Keilsperrelementen und massiven Sicherungsbolzen aus Stahl lässt Einbrecher verzweifeln.

Noch wirksamer senken Sicherheitshaustüren von HBI die Erfolgsquote von Einbrechern. Denn mit den einbruchhemmenden HBI-Haustüren bleiben ungewollte Besucher draußen und alles, was Ihnen drinnen lieb und teuer ist, in Sicherheit.

Als Mindestanforderung für Eingangstüren empfiehlt die Polizei Haustüren, die die Widerstandsklasse RC 2 nach DIN EN 1627 erfüllen. Mit HBI-Holzhaustüren sind aber auch Lösungen bis Widerstandsklasse RC 3 problemlos möglich. Diese RC 3-geprüften Haustüren von HBI halten sogar Einbruchversuchen mit schwerem Werkzeug wie Brecheisen mindestens 5 Minuten stand.

Entscheiden Sie sich am besten für eine Widerstandsklasse, die zur Wohnlage und Ihrem Sicherheitsbedürfnis passt.

Einen Steinwurf sicherer:
P5A-Verglasung

Das Verbundsicherheitsglas beweist seine große Widerstandskraft im genormten Prüfverfahren, obwohl eine schwere Metallkugel gleich neunmal aus 9 m Höhe auf dieselbe Stelle der Normscheibe¹⁾ trifft. P5A-Verglasungen verhindern so das Einwerfen der Scheibe, z.B. mit einem Stein⁴

¹⁾ Im Prüfverfahren fällt eine 4,11 kg schwere Metallkugel (Durchmesser 100 mm) auf eine waagrecht eingespannte Glasprobe (1100 mm x 900 mm).

Widerstandsklasse RC 2:

Die Haustüren leisten mindestens 3 Minuten wirksamen Widerstand gegen Schraubendreher, Zangen und Keile.

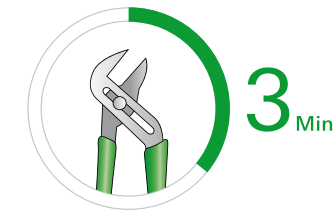

Widerstandsklasse RC 3:

Die Haustüren halten auch Einbruchversuchen mit schwerem Werkzeug wie Brecheisen mindestens 5 Minuten stand.



- 01 Vier Edelstahl-Protect-Bänder
- 02 Vier Nebenschlosskästen
- 03 | 04 Vier Aushebelsicherungen
- 05 Durchwurffhemmende P5A-Verglasung





Raffinierte elektronische Systeme, die Ihr Eigentum wirksam schützen, sind bei der Sicherung von Haustüranlagen heute nicht mehr wegzudenken. Ganz bequem, automatisch und sicher lassen sich HBI-Haustüren beispielsweise mit einer Kombination aus GENIUS-Mehrfachverriegelung und modernem Zutrittskontrollsystem entriegeln und öffnen.

Smart Home ready

Ein elektronisch gesteuerter Getriebemotor ver- und entriegelt die Tür automatisch. Wählen Sie ganz einfach zwischen zwei Betriebsarten: Im Nachtbetrieb wird die Haustür mit jedem Einfallen in den Rahmen automatisch verriegelt. Im Tagbetrieb bleibt sie durch die Falle geschlossen.

Die Entriegelung von innen erfolgt manuell per Schlüssel oder Taster, z. B. über eine Gegensprechanlage. Von außen wird manuell per externer Zutrittskontrolle aufgeschlossen.

Zutritt per Fingerprint

Die Entriegelung der Haustür per Fingerprint ist äußerst komfortabel: Ein Abdruck Ihres Fingers dient als biometrische Zutrittskontrolle und ersetzt dabei viele Schlüsselbünde.

Zutritt per Keyless-Funktion

Die Entriegelung der Tür erfolgt über die Bluetooth-Funktion Ihres autorisierten Mobiltelefons, sobald Sie in Reichweite der Tür mit automatischer Mehrfachverriegelung sind. Als sichere Alternative ist auch jederzeit die Code-Eingabe über ein Tastaturlfeld an der Tür möglich. Die individuellen Zutrittsrechte verwalten Sie bequem via App.

Selbstverständlich bleibt das Schließen mit dem Schlüssel von innen und außen auch bei einem Stromausfall möglich.

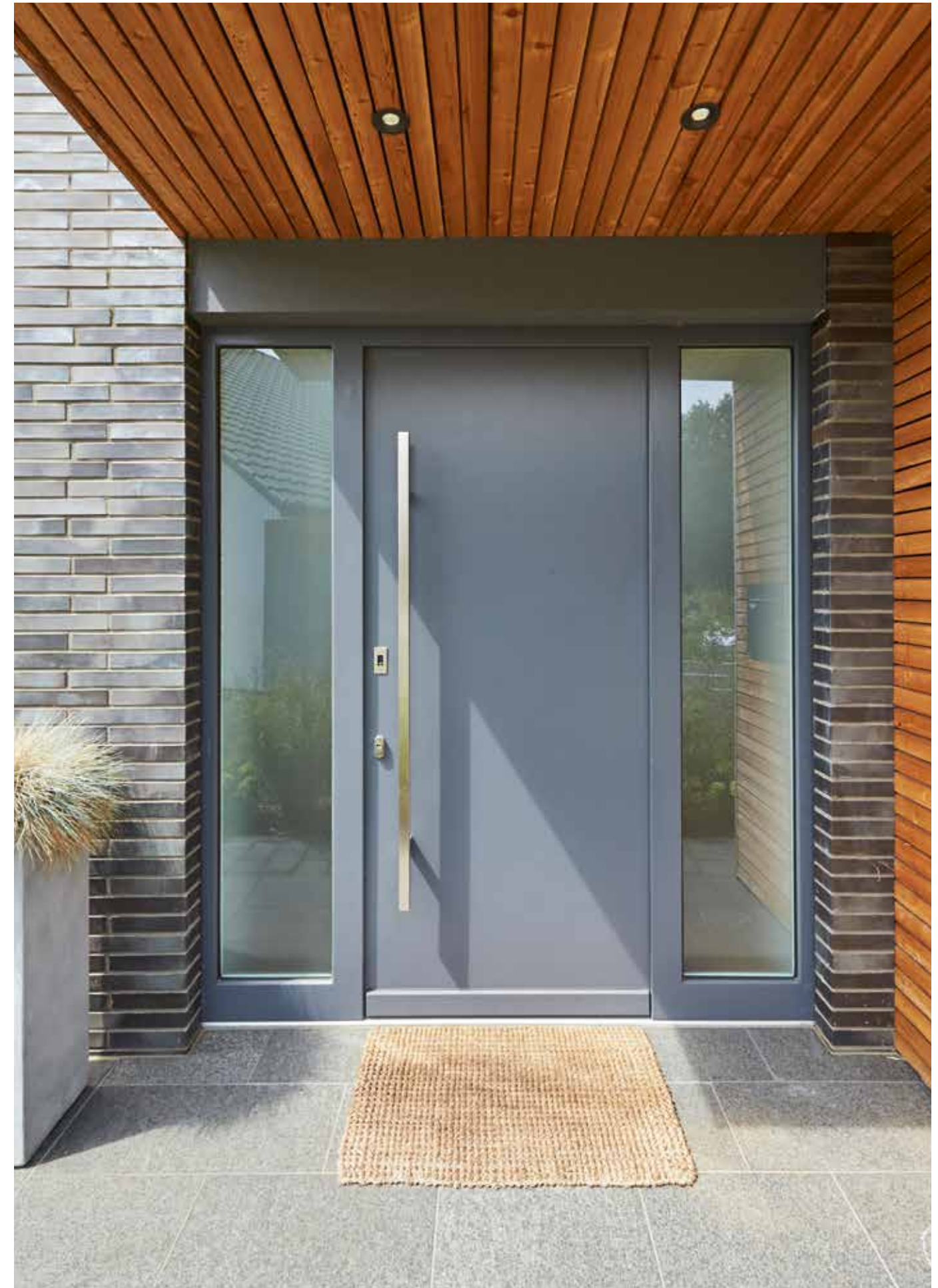
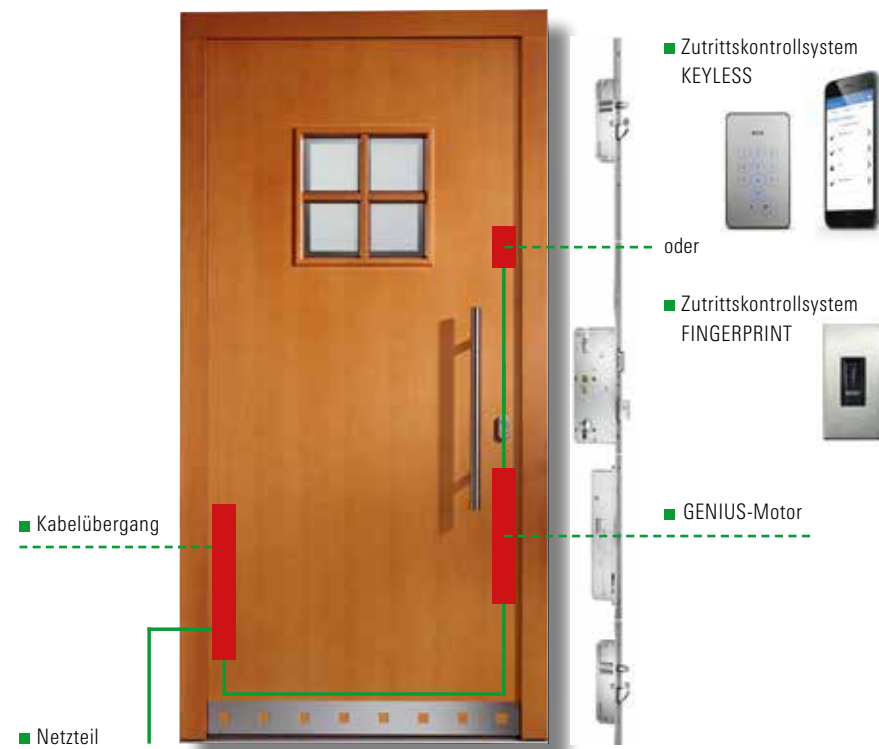



HBI-Haustüren verfügen bereits serienmäßig über eine besonders effektive Einbruchhemmung. Schließlich soll Ihre Haustür nur Sie und Ihren Besuch willkommen heißen – aber keine ungebetenen Gäste.

Darüberhinaus bietet Ihnen HBI ein großes Sortiment an Sicherheits-Haustürgarnituren und viele weitere Sicherheits-Extras an. Wir sind uns sicher, dass auch Sie bei HBI Ihre ideale Variante finden werden.

Extra-Sicherheit durch Zylinderschutz

Sicherheits-Haustürgarnituren von HBI schützen das Schloss und den Zylinder der Haustür: Der Profilzylinder wird durch eine Abdeckung geschützt und kann weder abgebrochen noch herausgezogen werden. Und das Schild kann von außen nicht abgeschraubt werden, da die Verschraubungspunkte verdeckt liegen.

Erhöhte Einbruchhemmung, langlebige Funktion

Stellen Sie sich vor, wie oft ein Türgriff im Laufe seines Lebens gedrückt wird. Viele Tausend Mal. Um unseren hohen Qualitätsansprüchen zu genügen, darf ein Griff daher erst dann Bestandteil einer HBI-Haustür werden, wenn er in zahlreichen Tests seine dauerhafte Funktionsfähigkeit bewiesen hat.

Die Tests gehen dabei weit über die Anforderungen der DIN EN 1906 bzw. RAL-RG 607/9 hinaus. Denn es wird nicht nur die Gängigkeit des Griffs überprüft, sondern auch die dauerhafte Verbindung zwischen Beschlag und Träger. Damit zusammenbleibt, was zusammengehört.



Zuverlässiger Schutz vor unerwünschten Besuchern

Elektronischer Türspion mit Kamera | Auf Tastendruck erwacht der Türspion aus dem Energiesparmodus und überträgt das Bild auf den LCD-Bildschirm an der Haustür-Innenseite – gerade Menschen mit Behinderungen, Senioren und Kinder sehen so bequem, wer wirklich vor der Tür steht.

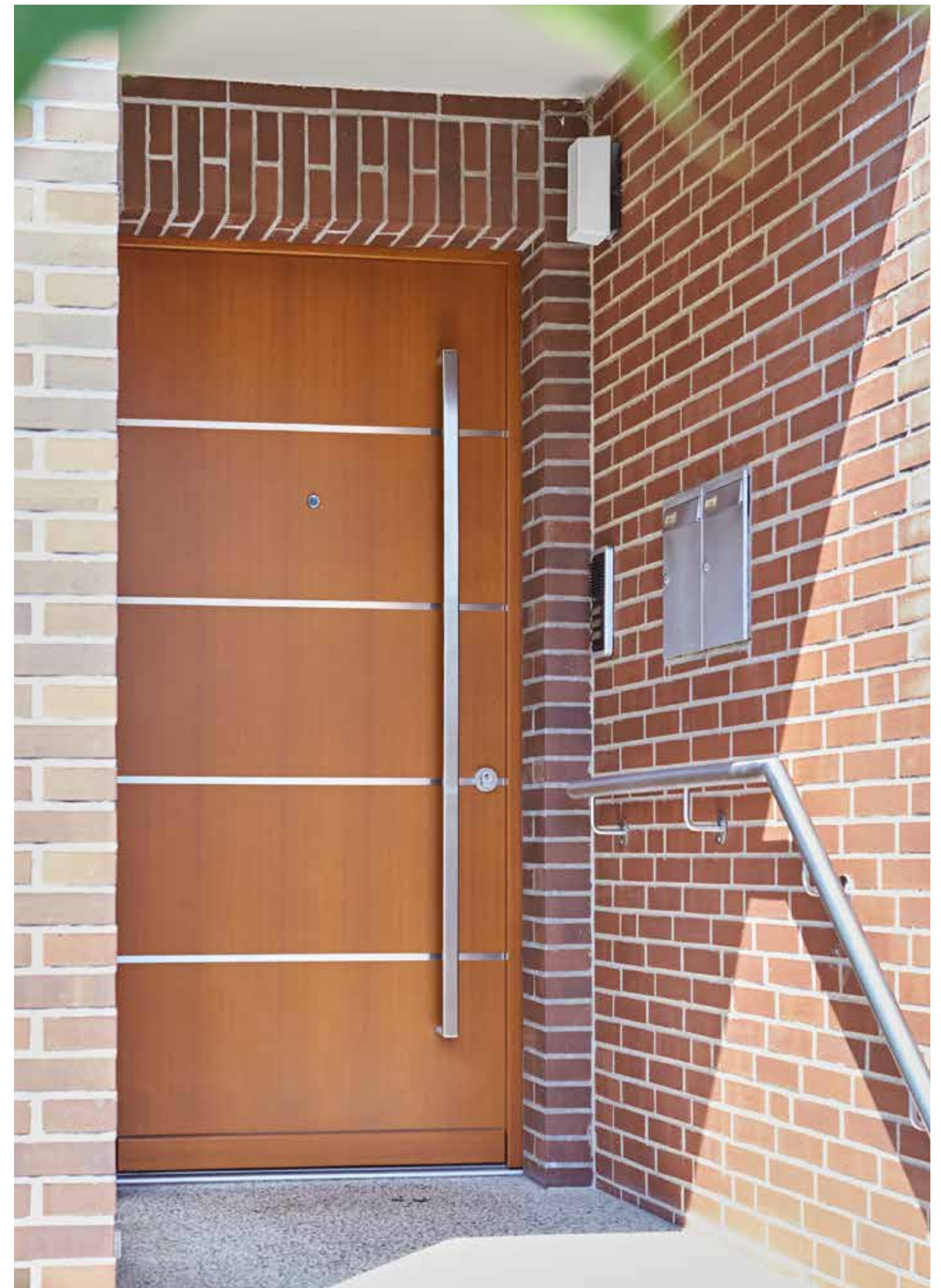

SICHERHEITS-
HAUSTÜRGARNITUREN

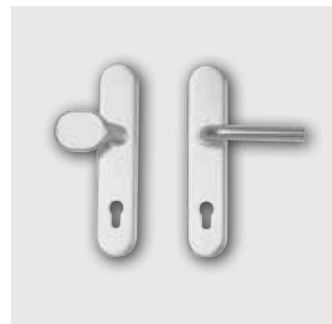

HTG 1 | F1 silberfarbig ¹⁾



HTG 2 | weiß ¹⁾

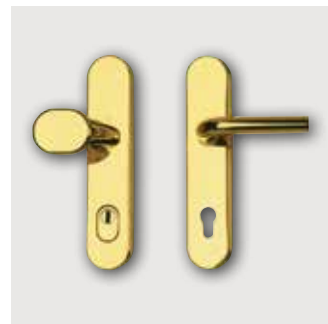

HTG 3 | Messing poliert ¹⁾



HTG 3a | Edelstahl ¹⁾

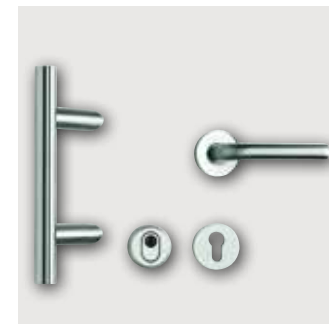

HTG 67 | Edelstahl

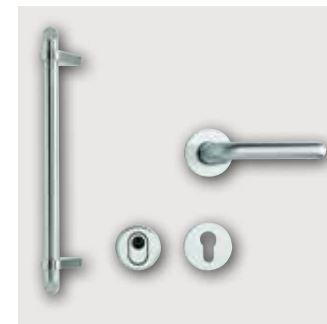

HTG 69 | Edelstahl



HTG 74 | weiß ¹⁰⁾



HTG 75 | silberfarbig ¹⁰⁾



HTG 9 | Messing poliert ²⁾



HTG 14 | Messing brüniert ³⁾

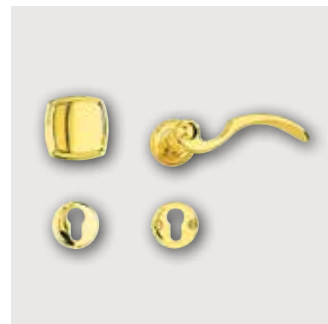

HTG 15 | Messing poliert ⁴⁾



HTG 19 | naturmatt ⁵⁾



HTG 78 | Edelstahl ⁷⁾



HTG 79 | Edelstahl ⁷⁾

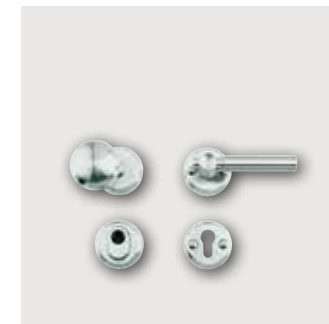

HTG 80 | Edelstahl ⁴⁾

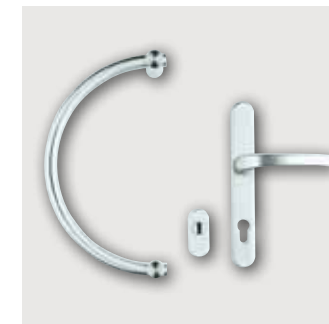

HTG 82 | Edelstahl ⁷⁾



HTG 20 | Edelstahl ⁶⁾



HTG 32 | Edelstahl ⁷⁾



HTG 33 | Edelstahl ⁷⁾



HTG 35 | Edelstahl ⁷⁾



HTG 86 | Edelstahl ⁷⁾

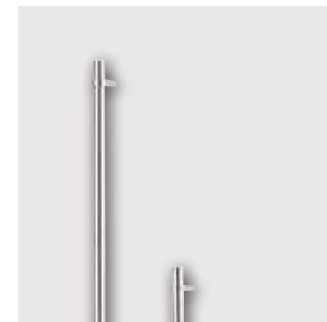

HTG 101 | Edelstahl ⁷⁾

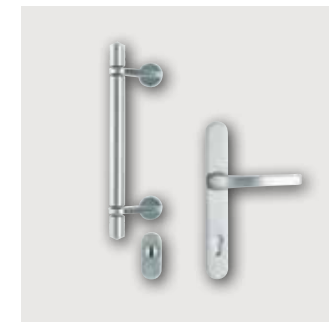

HTG 104 | Edelstahl ⁷⁾

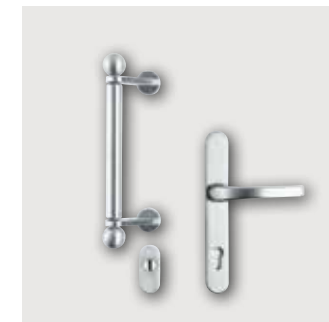

HTG 107 | Edelstahl ⁷⁾



HTG 36 | Messing poliert, weiß, dunkelbronze ⁸⁾

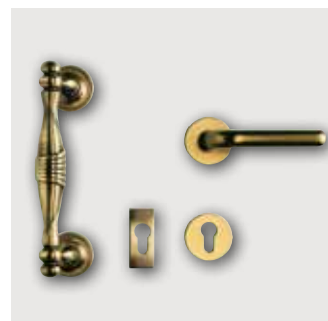

HTG 63 | Messing brüniert ⁹⁾

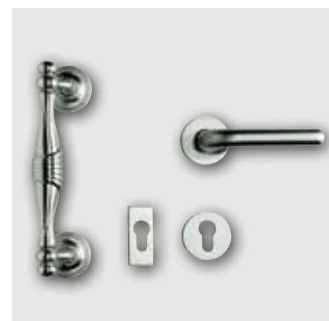

HTG 65 | Chrom matt ⁹⁾

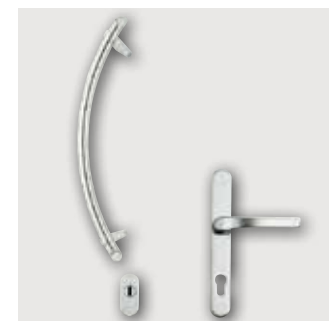

HTG 100 | Edelstahl ⁷⁾

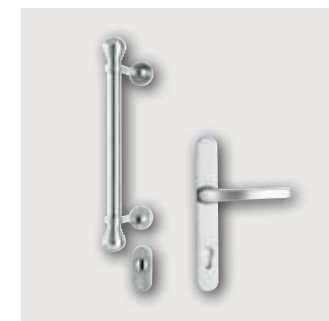

HTG 108 | Edelstahl ⁷⁾

¹⁾ lieferbar: F1 silberfarbig, F4 Bronze, weiß oder Edelstahl, ebenso erhältlich: HTG 3 oder 3a | Messing poliert

²⁾ Ausführung mit beidseitigem Drücker ebenso erhältlich wie: HTG 8 | Messing brüniert

³⁾ Innendrücker: Messing poliert, braun, weiß oder edelstahlfarbig
⁴⁾ Ausführung mit beidseitigem Drücker erhältlich

⁵⁾ auch erhältlich: stahlmatt
⁶⁾ lieferbar: F1 silberfarbig, weiß oder Edelstahl, ebenso erhältlich: Ausführung mit beidseitigem Drücker

⁷⁾ Innendrücker: edelstahlfarbig
⁸⁾ auch erhältlich: Edelstahl
⁹⁾ Innendrücker: Messing poliert, Bronze, weiß oder Edelstahl

¹⁰⁾ lieferbar: silberfarbig, dunkelbronze, weiß oder Edelstahl

SICHERHEITS-
HAUSTÜRGARNITUREN



HTG 111 | Edelstahl



HTG 112 | Edelstahl¹⁾

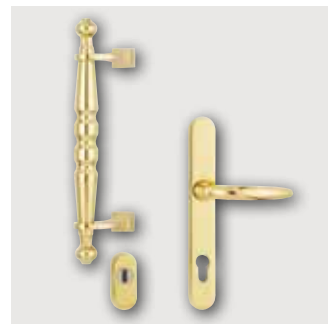

HTG 116 | Messing poliert

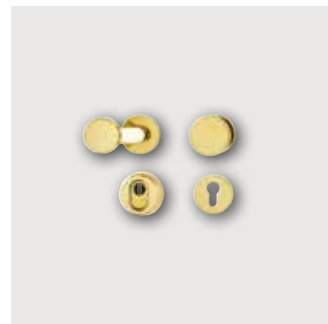

HTG 119 | Edelstahl in Messingglanz²⁾



HTG 121 | Edelstahl/Wenge

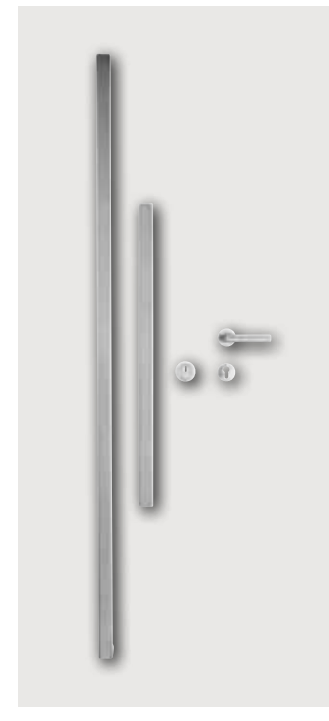

HTG 131 | Edelstahl



HTG 132 | Edelstahl in RAL 9005 lackiert⁴⁾



HTG 133 FS mit Fingerscanner | Edelstahl

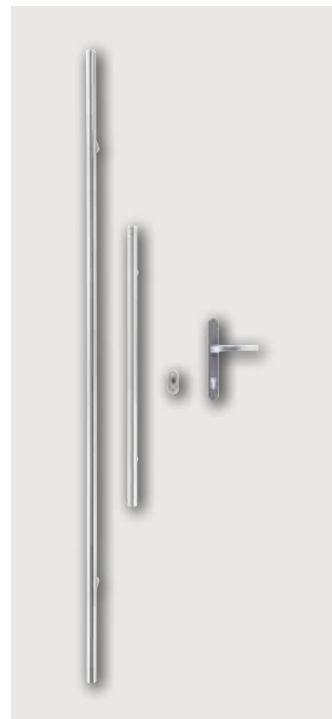

HTG 124 | Edelstahl¹⁾

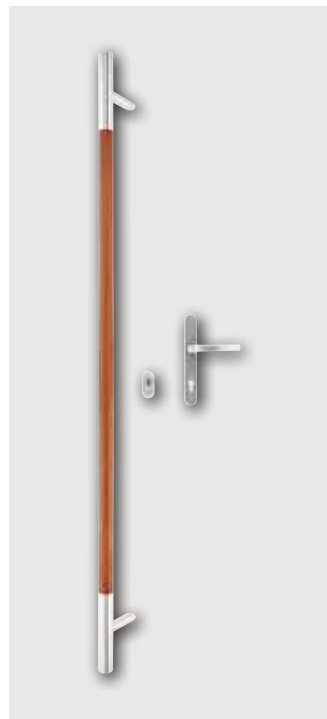

HTG 125 | Edelstahl/Jatobaholz¹⁾

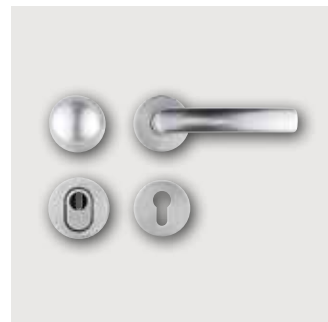

HTG 126 | silberfarbig³⁾



HTG 127 | Edelstahl³⁾



HTG 128 | Edelstahl



HTG 129 | Edelstahl



HTG 134 | Edelstahl

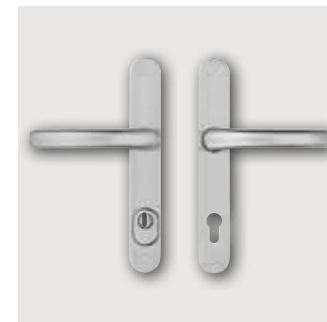

HTG 135 | Edelstahl

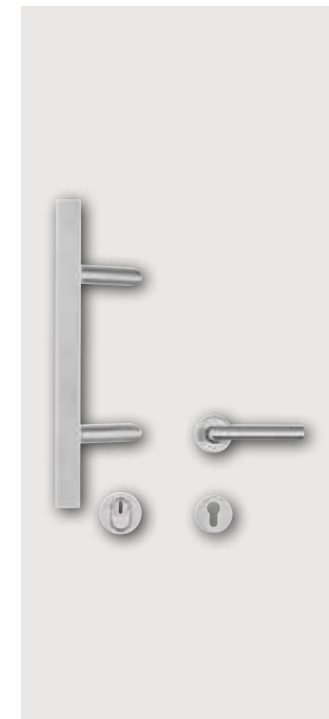

HTG 137 | Edelstahl

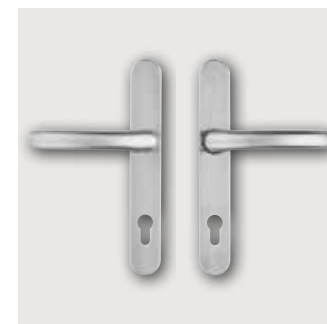

HTG 136 | Edelstahl

¹⁾ Innendrücker: edelstahlfarbig

²⁾ lieferbar: Edelstahl in Messingglanz (PVD beschichtet) oder Bronze

³⁾ lieferbar: F1 silberfarbig oder Edelstahl

⁴⁾ individuelle Lackierung, weitere RAL-Farben auf Wunsch lieferbar

Wenn Regen, Wind und Lärm nachdrücklich an die Tür klopfen, können Sie sich drinnen behaglich zurücklehnen. Eine Haustür von HBI schirmt Ihren Privatbereich zuverlässig gegen fast alle Naturgewalten ab.

Konstruktion

Das von HBI seit vielen Jahren erfolgreich angewandte System der Serienfertigung nach Maß gewährleistet neben einem Höchstmaß an persönlicher Gestaltungsfreiheit auch ein erstklassiges Preis-Leistungs-Verhältnis: In nahezu jeder Preisklasse lassen sich aus den Modellvarianten in Werkstoff, Form, Farbe, Glas und Beschlägen Haustüren nach eigenen Wunschvorstellungen zusammenstellen.

Schön wetterfest und individuell

Damit HBI-Holz-Haustüren Generationen überdauern, legen wir bei Materialien und Verarbeitung größten Wert auf Langlebigkeit und Wertbeständigkeit. Mit unserer jahrelangen Erfahrung haben wir Konstruktionsdetails entwickeln können, die auf dem neuesten Stand der Technik sind.

Wie bei einem Puzzle passen bei einer Haustür von HBI alle Funktionselemente exakt zusammen. Ein Blick auf die technischen Details zeigt hervorragende Stabilität, zeitgemäßen Wärmeschutz und ausgezeichnetes Stehvermögen.

Eine Haustür
stark wie ein Baum

So garantieren wir höchste Stabilität auch bei Türhöhen über 2,40m: Die Auswahl besonders schwerer Holzsorten garantiert Standfestigkeit. Und auch das Haustürschloss sorgt mit seinem U-Profil für erhöhte Standfestigkeit des Türflügels.

Ganz gleich, was Sie sich vorstellen: HBI hat die ideale Haustür für Sie. Maßgefertigt nach Ihren Entwürfen gebaut.

HOLZARTEN



Holz ist der lebendigste Baustoff, den die Erde zu bieten hat. Es atmet und strahlt eine Behaglichkeit aus wie kein anderes Material. Lasiert man es transparent, bleibt seine unverwechselbare Maserung sichtbar. Und auch deckend lackiert wirkt es edel und hochwertig.

Naturalente beim Energiesparen

Doch Holz-Haustüren können mehr als nur schön aussehen: Während des Wachstums produzieren Bäume Sauerstoff und entziehen gleichzeitig der Umwelt das klimaschädliche Kohlendioxid. Dieses CO₂ wird in Holzfenstern über ihren gesamten Lebenszyklus gespeichert – ein entscheidender Vorteil in der Ökobilanz. Und auch die Energiebilanz bei der Herstellung von Holzfenstern überzeugt, da der Werkstoff nicht erst künstlich produziert werden muss.

Seine von Natur aus hervorragenden Wärmedämm-Eigenschaften und seine

Robustheit machen Holz zu einem Material, das Generationen überdauert.

Werkstoff-Vielfalt und Funktionalität

Unter den zahlreichen Holzarten, die die Natur hervorbringt, sucht HBI sich die mit der höchsten Formstabilität aus. In einem speziellen Lamellier-Verfahren werden die Hölzer so veredelt, dass wir sie als 3-fach oder 4-fach schichtverleimte Kanteln nach bestem handwerklichen Können zu den Rahmen unserer Haustüren verarbeiten können.

Guter Brandschutz

Aufgrund der hohen Formstabilität hat Holz ein besseres Brandverhalten als zerfließende Materialien.



WERKSTOFFE HOLZ



Meranti aus Südostasien zeigt eine herrliche rot-braune Farbtonung. Die Struktur dieses Holzes ist gleichmäßig, schlicht und matt glänzend. Wegen seiner schönen Optik, der Farbgleichheit und seinem ausgezeichneten Stehvermögen gehört es seit über 30 Jahren zu den bevorzugten Hölzern für Fenster und Haustüren. Es gehört zur Resistenzklasse 2¹⁾.



Mahagoni genießt aufgrund der gleichmäßigen Struktur, der guten Bearbeitungseigenschaften und des hervorragenden Stehvermögens eine besondere Wertschätzung. Ansprechend ist auch die leicht glänzende, rotbraune Farbe dieser afrikanischen Holzart. Mahagoni besitzt ein hohes Raumgewicht und fällt unter die Resistenzklasse 2¹⁾.

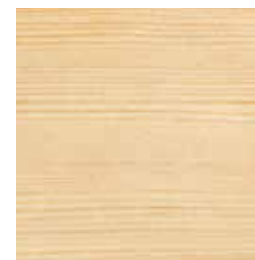

Kiefer gehört wegen seiner gelblich-bis rötlich-weißen Färbung und seiner charakteristischen Maserung zu den beliebtesten heimischen Nadelhölzern. Es zeigt ein gutes Stehvermögen und übertrifft Fichtenholz in Bezug auf Festigkeit und Elastizität. Allerdings ist es mit der Resistenzklasse 3–4¹⁾ nur mäßig widerstandsfähig gegen Holzschädlinge.

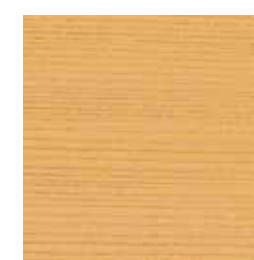

Lärche wird auch als „Eiche unter den Nadelhölzern“ bezeichnet. Dasharte, feinjährige, porenlose Holz aus Mittel- und Nordeuropa ist besonders robust und eignet sich deshalb hervorragend für Haustüren. Sein gelblich- bis rötlich-braunes Kernholz zeichnet sich neben hoher Festigkeit durch besondere Widerstandsfähigkeit gegen Pilz- und Wurmbefall aus. Lärchenholz fällt in die Resistenzklasse 2¹⁾.



Amerikanische Weißeiche ist ein besonders edles und wertvolles Hartholz mit einem Kern von blass hellbrauner bis leicht rötlicher Farbe. Das exzellente Stehvermögen, seine Widerstandsfähigkeit gegen Pilz- und Wurmbefall – Resistenzklasse 2¹⁾ – und die hohe Druck- und Biegefestigkeit verleihen dem Holz eine nahezu unbegrenzte Lebensdauer.

¹⁾ Einstufung in Resistenzklassen gemäß RAL-Gütegemeinschaft Fenster und Haustüren im Verband der Fenster- und Fassadenhersteller e.V.



Haustüren der Design-Linie (DS) werden aus einem homogenen Türblatt gefertigt. Diese Konstruktion verbindet innovatives Design mit hochwertigen Materialien und modernen Fertigungsverfahren. Es entsteht eine vollkommen glatte und harmonische Türoberfläche. Einzig und allein die Kante des Türrahmens bleibt sichtbar.

Natürliche Materialien und modernste Technik

Auch die technischen Daten können sich sehen lassen: der U_d -Wert einer Design-Haustür¹⁾ liegt bei nur $1,1 \text{ W/m}^2\text{K}$.

Den passenden Rahmen für HBI-Haustüren aus Holz bilden zwei Bautiefen: 68 mm und 80 mm. Eine höhere Bautiefe verbessert dabei nicht nur den Dämm-

wert des Rahmens und der Haustürfüllung – sie ermöglicht auch den Einbau dickerer Gläser mit besseren Wärmedämmwerten.

Zwei Dichtebenen für einmalig guten Schutz

Kälte und Feuchtigkeit werden auch durch die zusätzliche Überschlagdichtung zuverlässig abgehalten und unnötige Wärmeverluste vermieden. Zwei Dichtebenen gewährleisten bei allen HBI-Haustüren dauerhafte Dichtheit und verbessern zusätzlich den Schallschutz spürbar. Damit Sie es warm und gemütlich haben – auch wenn draußen ein Unwetter tobt.

¹⁾ Referenzwert für das Modell H 201 DS mit 3-fach Verglasung und warmem Glasrandverbund (U_g -Wert $0,7 \text{ W/m}^2\text{K}$)



01 Homogenes Türblatt mit Hartschaum-Füllung aus Polyurethan, 36 mm stark (DS). Alu-Dampfsperre gegen Feuchtigkeit.

02 Schwere Holzqualitäten werden zu mehrfach schichtverleimten Haustürprofilen mit hoher Statik und Verwindungssteifheit.

03 Höchst gleichmäßige Oberflächenqualität mit wasserlöslichen Lacken und Lasuren. Hohe Schichtstärken bis 120 μm .

04 Zwei umlaufende Dichtebenen mit dauerelastischen Anschlagdichtungen innen und außen.

05 Große Falztiefe von 62 mm: Gläser mit Dicken von 36 – 47 mm sind einsetzbar.

06 Nassversiegelung mit UV-beständigem Silikon dichtet den Anschluss innen & außen zum Glas optimal ab.

07 Formschönes Sockelbrett und thermisch getrennte Bodenschwelle.

Modernes Design trifft Funktionalität: Die robuste Konstruktion des Flügels mit dickem Wärmeschutzkern sorgt für hohe Stabilität und Energieeffizienz.

Robustheit und guter Brandschutz: Durch die hohe Formstabilität hat Holz auch ein besseres Brandverhalten als zerfließende Materialien.

Ausgezeichnete Gestaltungsoptionen durch große Farbpalette. Holz-Haustüren lassen sich jederzeit farblich verändern.

Erhöhte Fugendichtheit: Wärmeverluste werden vermieden und der Lärmschutz spürbar verbessert.

Effiziente Dreifachverglasungen und Sicherheitsgläser lassen sich problemlos einbauen.

Dauerhafte Dichtheit: Feuchtigkeit kann nicht unkontrolliert in den Holzrahmen eintreten.

Der Wetterschutz im Sockelbereich verhindert das Eindringen von Wasser.



Beste Wärmedämmung von Natur aus:
 U_f bis $1,39 \text{ W/m}^2\text{K}$
 U_w bis $0,95 \text{ W/m}^2\text{K}$ möglich¹⁾
(für Rohdichte 500 kg/m^3)

PLATTENTÜREN WERDEN AUS EINEM HOMOGENEN, MASSIVEN TÜRLBLATT GEFERTIGT.

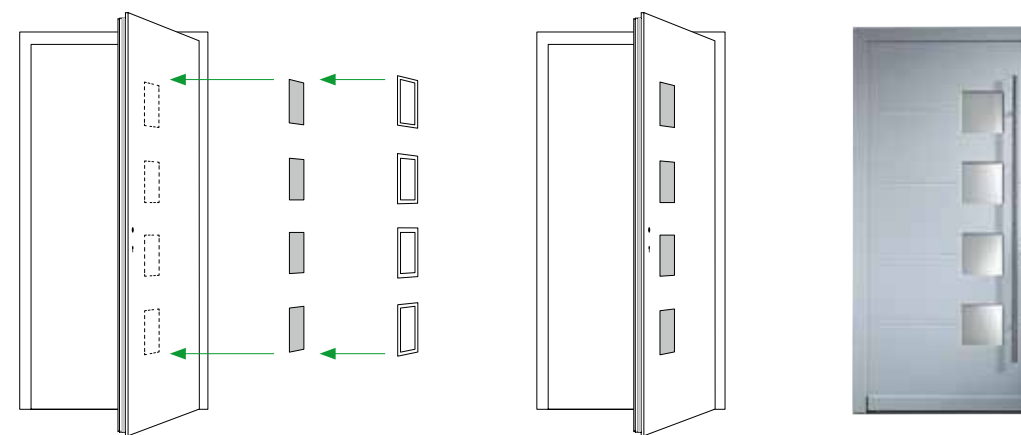

²⁾ IV 80 mit 3-fach Verglasung und warmem Glasrandverbund (U_g -Wert $0,4 \text{ W/m}^2\text{K}$)



Bei HBI-Rahmentüren werden Füllungen und Verglasungen in den Glasfalz (Favorit-Linie) eingesetzt oder von profilierten Zierleisten (Classic-Linie) eingefasst. Man erkennt einen kleinen Versatz zwischen Füllungsebene und Türprofil.

Die Favorit-Linie zeichnet sich durch moderne Gestaltung aus, die dank der aus der Fensterfertigung bekannten Glasfalztechnik (GF) auch technisch keinerlei Kompromisse eingeht.

Bewährte Handwerkskunst

Bei der Classic-Serie versteckt sich neueste Technik in klassischem Gewand: Die profilierten Zierleisten (ZL) erinnern an traditionelle Handwerkskunst. Doch wer sich den U_g -Wert der Verglasung mit 1,1 bzw. 0,7 W/m^2K und den U_p -Wert von 1,14 bzw. 0,86 W/m^2K ansieht weiß, dass hier die neueste Technik meisterlich verpackt daherkommt.¹⁾

Zeitgemäße Konstruktionsdetails

Alle HBI-Haustürrfüllungen werden in Sandwichbauweise hergestellt: Zwischen den Trägerplatten aus Echtholz befindet sich ein Kern aus FCKW-freiem Polystyrol-Extruderschäum. Dieser spezielle Aufbau beugt Wärmeverlusten vor und sorgt für höchste Beständigkeit gegen Wasserdampf und Feuchtigkeit. Und auch im Detail legen wir höchsten Wert auf Genauigkeit: Wir versiegeln unsere Haustürrfüllungen nicht nur außen, sondern wie Glasscheiben auch auf der Innenseite.

Im Sockelbereich sorgt ein formschönes Sockelbrett zusammen mit der thermisch getrennten Bodenschwelle für Wetterschutz und verhindert das Eindringen von Wasser in den Sockelbereich. Darüber hinaus ist sie besonders montagefreundlich: Durch den modularen Aufbau der Schwelle entfällt bei Altbauten das Aufstemmen des Bodens.

¹⁾ 68 mm bzw. 80 mm Bautiefe



01 Profilierte Zierleisten fassen Füllungen und Verglasungen ein (ZL).

02 In den Glasfalz eingesetzte Füllungen und Verglasungen (GF).

03 Polystyrol-Extruderschäum im Kern der Echtholz-Füllung, FCKW-frei, bis 28 mm stark (ZL & GF).

04 Schwere Holzqualitäten werden zu mehrfach schichtverleimten Haustürprofilen mit hoher Statik und Verwindungssteifheit.

05 Höchst gleichmäßige Oberflächenqualität mit wasserlöslichen Lacken und Lasuren. Hohe Schichtstärken bis 120 μm .

06 Zwei umlaufende Dichtebenen mit dauerelastischen Anschlagdichtungen innen und außen.

07 Große Falztiefe von 62 mm: Gläser mit Dicken von 36 – 47 mm sind einsetzbar.

08 Nassversiegelung mit UV-beständigem Silikon dichtet den Anschluss innen & außen zum Glas optimal ab.

09 Formschönes Sockelbrett und thermisch getrennte Bodenschwelle.

Traditionelle Handwerkskunst: Klassische Optik für Holzhaustüren.

Klare Formen und Wirtschaftlichkeit dank bewährter Technik.

Beugt unnötigen Wärmeverlusten vor und sorgt für höchste Beständigkeit gegen Wasserdampf und Feuchtigkeit.

Robustheit und guter Brandschutz: Durch die hohe Formstabilität hat Holz auch ein besseres Brandverhalten als zerfließende Materialien.

Ausgezeichnete Gestaltungsoptionen durch große Farbpalette. Holz-Haustüren lassen sich jederzeit farblich verändern.

Erhöhte Fugendichtigkeit: Wärmeverluste werden vermieden und der Lärmschutz spürbar verbessert.

Effiziente Dreifachverglasungen und Sicherheitsgläser lassen sich problemlos einbauen.

Dauerhafte Dichtigkeit: Feuchtigkeit kann nicht unkontrolliert in den Holzrahmen eintreten.

Der Wetterschutz im Sockelbereich verhindert das Eindringen von Wasser.

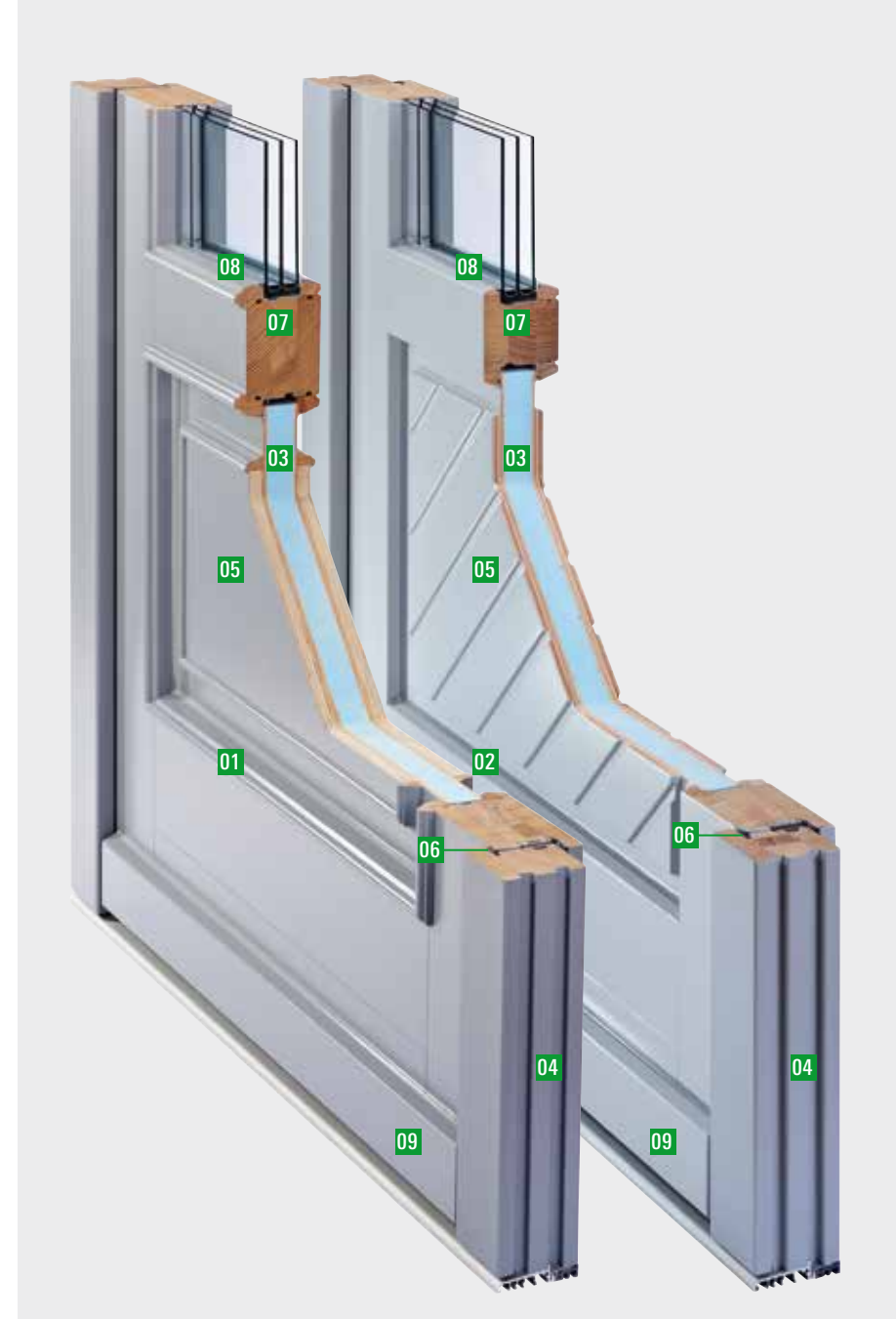

RAHMENTÜREN SETZEN SICH AUS EINEM FLÜGELRAHMEN UND EINGESETZTEN FÜLLUNGEN ZUSAMMEN.

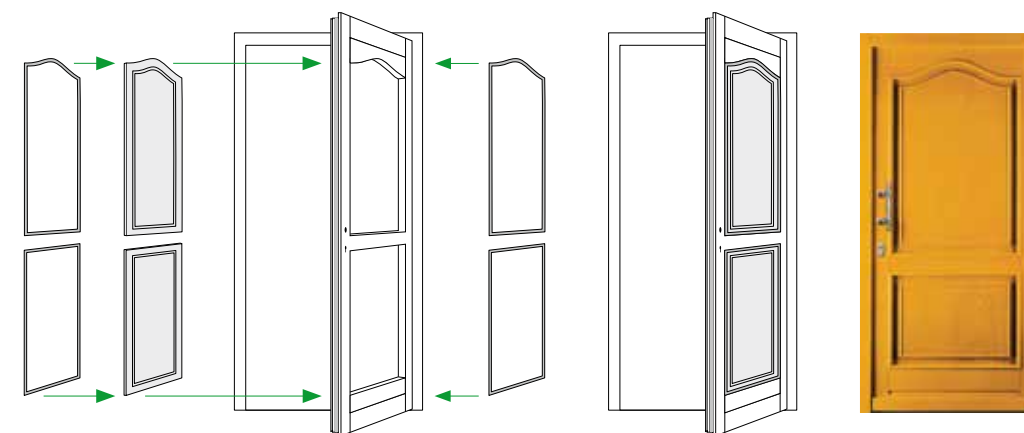

Dem Erscheinungsbild eines Hauses geben Haustüren eine entscheidende Note, ob schlicht-elegant, modern, ländlich-gediegen, avantgardistisch, farbig oder designorientiert. Mit Haustüren von HBI haben Sie alle Möglichkeiten, um Ihre ganz persönlichen Gestaltungsideen zu realisieren.

Haustürdesign

Zu welchem Stil des Hauses auch immer die Haustür passen soll: Holz steht in seiner jahrhundertealten Tradition als natürlicher Werkstoff für die Gestaltung von Haustüren hoch im Kurs. Besonders geschätzt wird der nachwachsende Rohstoff für seine natürliche Ausstrahlung, Behaglichkeit und Langlebigkeit.

Angelehnt an die facettenreiche Vielfalt, die die Natur bei dem Baumaterial Holz zu bieten hat, entstehen bei HBI in einer modernen Manufaktur Holz-Haustüren, die jeden individuellen Kundenwunsch berücksichtigen.

Holz-Haustüren von HBI –
so individuell wie Ihr Design

Haustüren aus Holz von HBI sind zeitlos schön und echte Verwandlungskünstler, perfekt darin, in genau die Rolle zu schlüpfen, die gerade gewünscht ist.

Formen, Farben, Beschläge und Gläser – die Vielfalt der Möglichkeiten ist nahezu endlos. Denn nur so wird den persönlichen Vorstellungen von Design und Funktionalität ganzheitlich Rechnung getragen.

Sonderwünsche
sind bei HBI Standard

Egal, wie unkonventionell Ihre Haustür sein soll – HBI fertigt für Sie jede Form, jedes Maß und jede Öffnungsart für zeitlos schönes Wohnen. Ob komplette Haustüranlage mit Seitenteilen oder Oberlicht, zweiflügelige Haustür, zweifarbige Türgestaltung, mit Sonderformen wie Stich- oder Rundbogen, mit Bleiverglasung oder Sandstrahlmotiv – allein Ihre Phantasie setzt Ihrer Gestaltungsfreude Grenzen, denn jede HBI-Haustür aus Holz ist ein Einzelstück nach persönlichen Vorgaben.



Harmonisch Ton in Ton oder kontrastreicher Akzent – Hauseingänge erhalten erst in der Farbabstimmung zwischen Fassade und Haustür ihr unverwechselbares Äußeres. Zur individuellen Oberflächengestaltung von Haustüren stellt Ihnen HBI zahlreiche Farbtöne zur Auswahl.

Unverwechselbare Haustüren

Möchten Sie die charakteristische Maserung Ihrer Holzfenster lieber mit einer Lasur unterstreichen oder mit einem deckenden Lack Akzente setzen? HBI bietet für jeden Geschmack individuelle Gestaltungsmöglichkeiten. Ganz gleich, wofür Sie sich entscheiden – in mehreren Arbeitsschritten wird eine Qualität erzielt, die ihresgleichen sucht.

Mehrstufig zum Wunschfarbton

Zunächst werden die Holzrahmen farblos gegen holzverfärbende und -zerstörende

Pilze imprägniert. Bei der anschließenden Grundierung erhalten sie ihre erste Farbpigmentierung. An das zweifache Tauchverfahren schließt sich eine Zwischenlasierung an, damit besonders empfindliche Bereiche wie Fugen vor Witterungseinflüssen geschützt sind.

Brillante Haustür-Oberflächen

Und um eine besonders gleichmäßige und hohe Schichtstärke zu garantieren, wird die eigentliche Wunschfarbe im automatisierten Spritzverfahren aufgetragen. Selbstverständlich auf wasserverdünnter, umweltfreundlicher Basis. Die aufgetragenen Schichtstärken bis zu 120 my ergeben nicht nur eine hervorragende Oberflächenstruktur, sondern bieten auch eine ausgezeichnete UV- und Spritzwasserbeständigkeit.

Zur Auswahl steht neben Lasuren eine große Anzahl an Lacken in RAL-Farbtönen, die auch in stark bewitterten Einbausituationen sehr pflegeleicht sind.

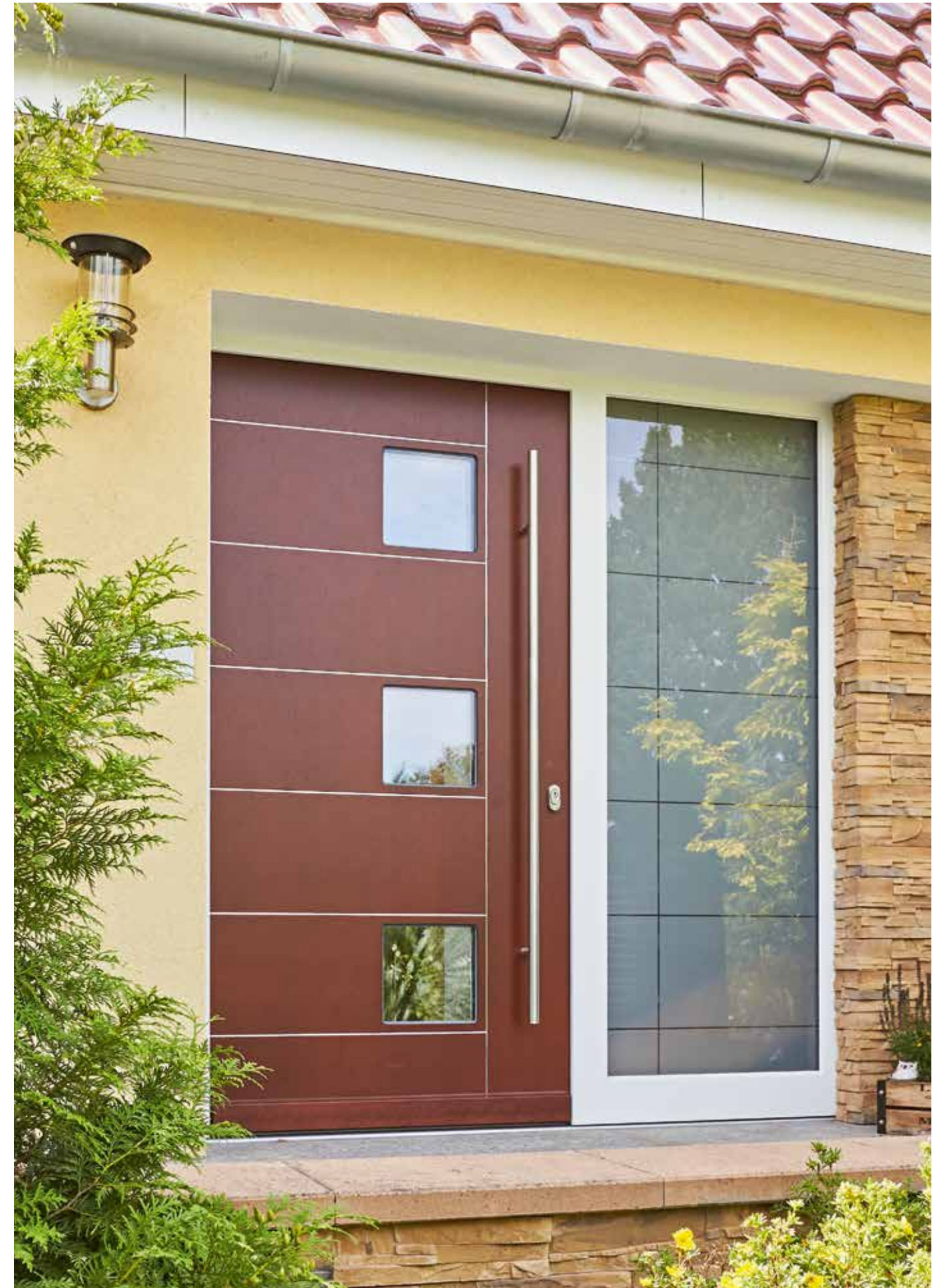

OBERFLÄCHEN-
BEHANDLUNG



LASUREN AUF MERANTI



Mahagoni 33745



Afromosia 4330 – RC550



Teak 9107 – RC550

LASUREN AUF KIEFER



Kiefer 9750



Robinie 2408



Lärche 0258



Eiche gold 2406



Douglasie 33560



Kastanie 9801



Nuss 33744



Palisander 0711



Mahagoni 33745

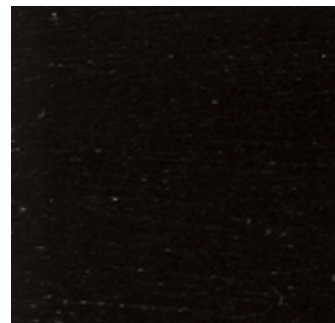

Ebenholz 0705



Afzelia 33548



Wenge RC450

LASUREN AUF EICHE



Toskana 3232 - 9102



Esche RC330



Eiche rotbraun 9104



Eiche Natur 38855



Lasur Zeder RC490



Lärche 0258



Eiche hell 3232 – 9102



Eiche vital 47360



Teak 9107 – RC550



Nuss 33744

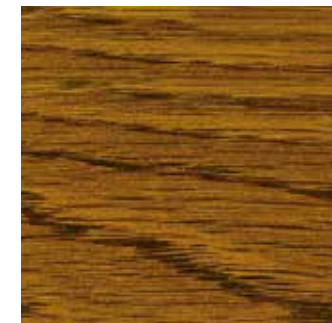

Eiche rustikal 4330 – 9102



Eiche prestige 47327

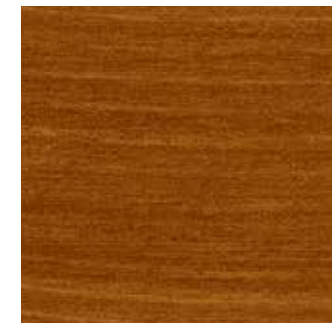

Lärche 0258



Lärche Natur 38859

LASUREN AUF LÄRCH

Materialbedingte Farbabweichungen vorbehalten. Originalmuster finden Sie bei Ihrem HBI-Partner.

OBERFLÄCHEN-
BEHANDLUNG



RAL-LACKE (STANDARD)



Perlweiß RAL 1013

Hellelfenbein RAL 1015

Purpurrot RAL 3004

Stahlblau RAL 5011

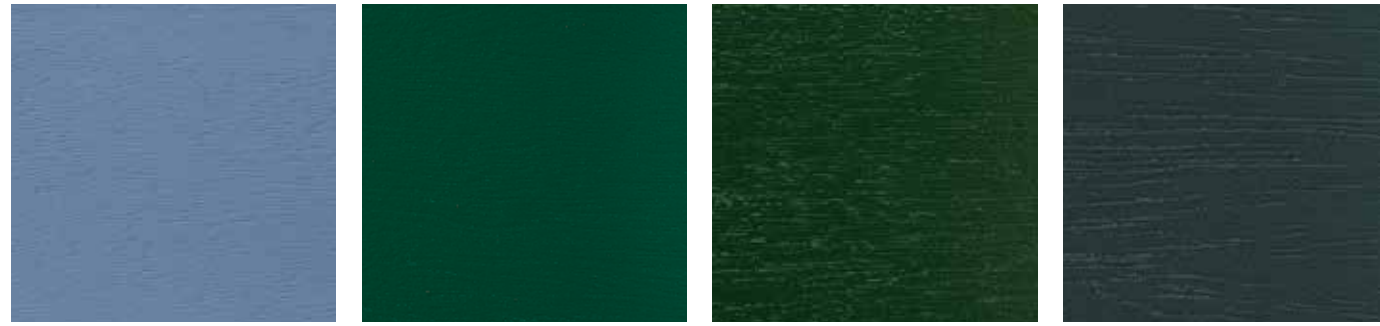

Taubenblau RAL 5014

Moosgrün RAL 6005

Tannengrün RAL 6009

Schwarzgrün RAL 6012

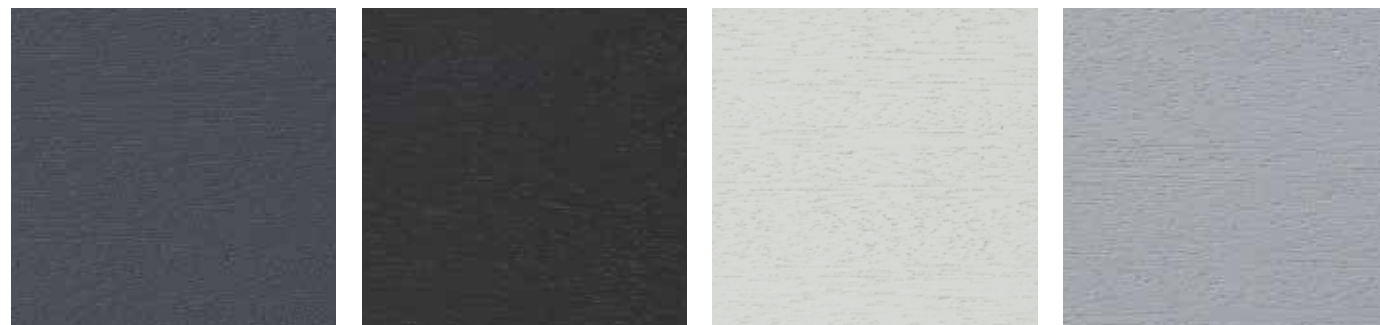

Schiefergrau RAL 7015

Anthrazitgrau RAL 7016

Lichtgrau RAL 7035

Fenstergrau RAL 7040

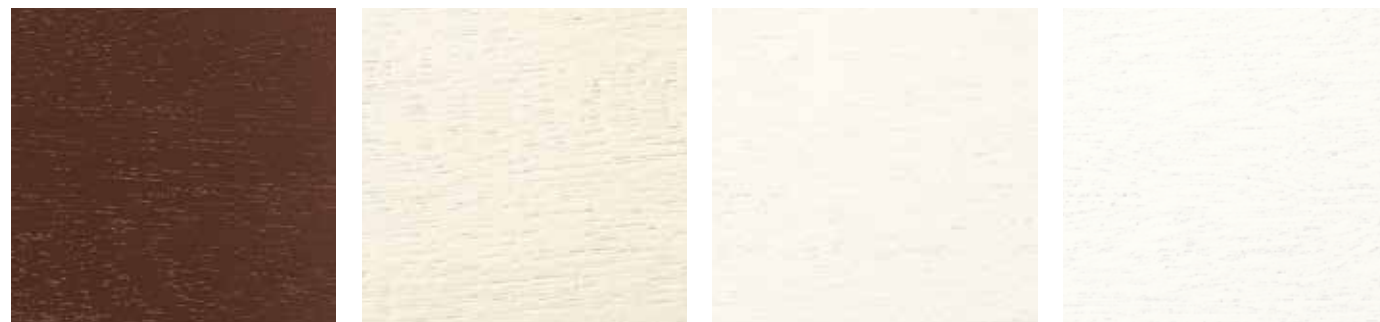

Schokoladenbraun RAL 8017

Cremeweiß RAL 9001

Reinweiß RAL 9010

Verkehrsweiß RAL 9016

LASUREN FÜR DEN INNENBEREICH



Lärche, Natur matt ¹⁾

Lärche, Walnuss matt ¹⁾



Lärche, Kirschbaum matt ¹⁾

Eiche, Natur matt ¹⁾



Kiefer, Natur matt ¹⁾

Kiefer, Weiß ¹⁾

¹⁾ nur für den Innenbereich geeignet

Materialbedingte Farbabweichungen vorbehalten. Originalmuster finden Sie bei Ihrem HBI-Partner.



Prägend für das Gesicht einer Tür sind dekorative Verglasungen. Aber auch funktionale Aspekte spielen bei der Auswahl eine entscheidende Rolle – sie lassen Licht ins Haus und verhindern gleichzeitig neugierige Blicke. Ob Klarglas, Ornamentglas, Verbundsicherheitsglas oder kunstvolle Dekorverglasungen – bei HBI

kommt ausschließlich wärmedämmendes Markenglas namhafter Hersteller in die Tür.

Undurchschaubare Schönheiten entstehen dabei durch spezielle Veredelungstechniken.

VEREDELUNGSTECHNIKEN FÜR HAUSTÜR-VERGLASUNGEN



Ornamentglas

■ Unterschiedliche Glasstrukturen sorgen dafür, dass fremde Blicke draußen bleiben, Licht aber ungehindert passieren kann.

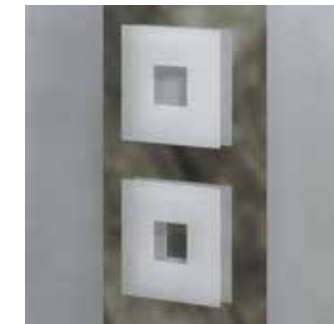

Sandstrahlmotiv

■ Durch das Aufrauen der Glasoberfläche werden zart-mattierte, wie feiner Nebel wirkende Motive erzeugt.



Echte Bleiverglasung

■ Glasstücke unterschiedlicher Farbe und Struktur werden in Handarbeit in Bleiprofile eingefasst und miteinander verbunden. Die Motivscheibe liegt dabei geschützt in einem Scheibenzwischenraum.



Echter Zierschliff

■ Ornamente und Konturen werden in die Glasoberfläche eingeschliffen und erzeugen dort herrliche Lichteffekte.

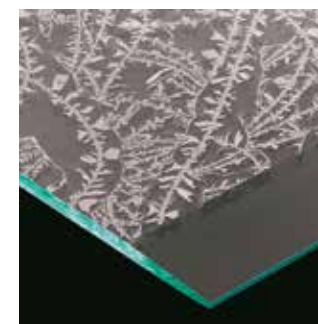

Facettenschliff

■ Die Glaskanten werden flach geschliffen – dadurch bricht sich das Licht wie in einem Prisma und lässt interessante Lichtreflexe entstehen.



Wölbglas

■ In einem speziellen Wölb-Ofen werden Gläser unter Hitzeeinwirkung verformt. Sie sind transparent, die Durchsicht ist jedoch durch die Verformung verzerrt.

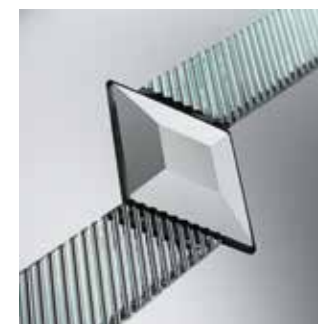

Glas- und Facettensteine

■ Geschliffene klare oder farbige Glassteine brechen das Licht ähnlich wie ein Edelstein und sind eine faszinierende Applikation auf Glas.



Gestaltungselemente im Scheibenzwischenraum

■ Auf einer geschützt liegenden Innenscheibe werden beidseitig Edelstahl und Glas-mattierungen aufgebracht.



ORNAMENTGLÄSER

GLASDEKORE



Abstracto 187



Altdeutsch K



Barock



Chinchilla

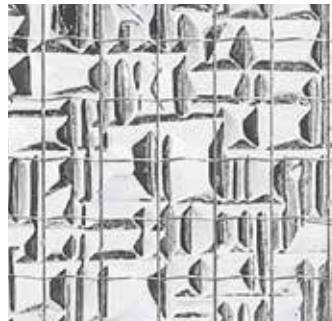

Drahtornament Abstracto 187



Eisblume



Gotik



Kathedral kleingehämmert



Madras Silk



Madras Uadi



Niagara

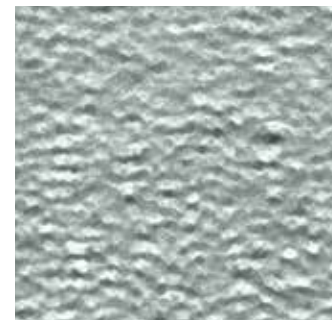

Ornament 504



Ornament 523



Ornament 528



Satinato

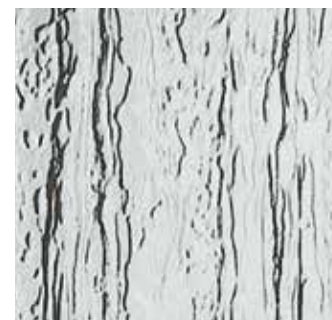

Silvit 178

GLASDEKORE



Delta

REGELMÄSSIGE GLAS-STRUKTUREN

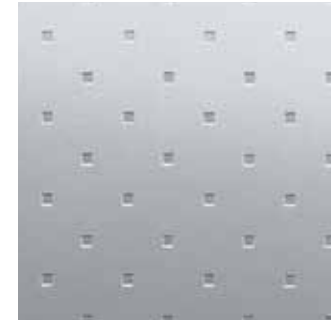

Madras Pave



Madras Punto

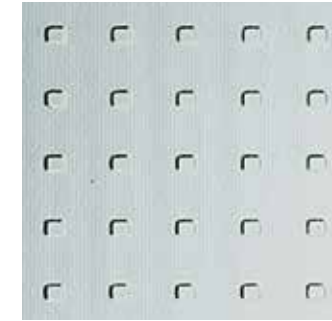

Mastercarré

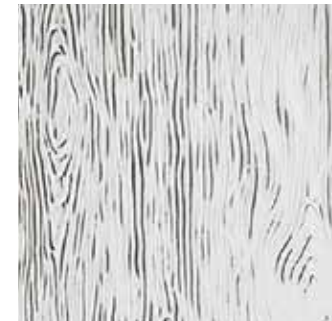

Madera 176



Masterlens

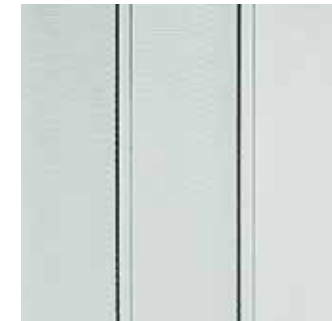

Masterligne

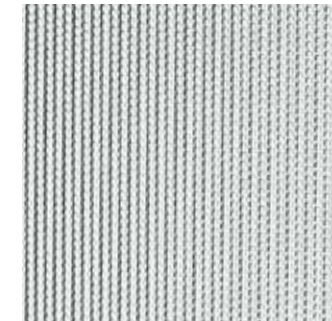

Masterpoint

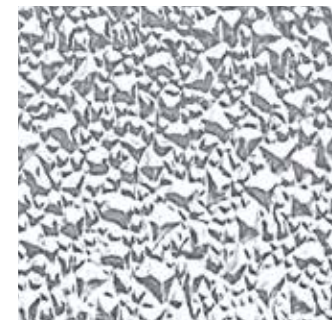

Ornament 521



Mastershine

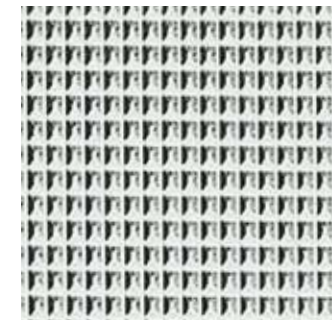

Ornament 597

Originalmuster sind bei Ihrem HBI-Händler erhältlich. Materialbedingte Farbabweichungen vorbehalten.
Bei Ornamentgläsern kann die Strukturseite sowohl innen als auch außen liegen. Farbige Ornamentgläser bei direkter Sonnenbestrahlung nicht in Kombination mit Wärmeschutzglas.



HBI verbindet alle Vorteile der Maßfertigung mit der Serienproduktion





MADE IN GERMANY.
MADE BY HBI.



Haustüren sind architektonische Gestaltungselemente, die Eingängen ihre Individualität verleihen. Ganz gleich, ob Neubau, Altbau oder Renovierung: eine stilistisch und technisch perfekt integrierte Haustür ist immer ein Lichtblick.

Moderne Manufaktur

Seit fast 60 Jahren geben maßgefertigte Fenster und Türen von HBI Häusern ein Gesicht. HBI beschäftigt dabei die besten Designer der Welt – Sie. Denn wir verbinden die Serienfertigung mit allen Vorteilen der Maßfertigung. Sie wählen aus unterschiedlichen Produktlinien und Systemlösungen die Basiselemente wie Modell, Material, Form, Farbe und Verglasung. Erst dann beginnen wir mit der Produktion. So lassen sich die einzelnen Komponenten ganz nach Ihren Vorstellungen kombinieren.

Wir verstehen
unser Handwerk

Handwerkliche Tradition und modernste Produktionstechniken sind für HBI kein Widerspruch. Wir produzieren auf höchstem qualitativem Niveau. Aus gutem Grund, denn wir stellen an uns selbst den Anspruch, im Zusammenspiel von

Design und Funktion Maßstäbe zu setzen. Und das ist auch von offizieller Seite bestätigt worden. Fenster und Türen von HBI tragen das RAL-Gütesiegel, das vom unabhängigen Institut für Fenstertechnik e.V. in Rosenheim verliehen wird. Und so erstklassig wie unsere Produkte ist selbstverständlich auch deren Preis-Leistungs-Verhältnis.

Erstklassige Fenster und Haustüren

Wir als Unternehmen mit Geschichte stehen stellvertretend für unsere Produkte: Solide, verlässlich, funktional, langlebig und wertbeständig. Und so flexibel wie die Wünsche unserer Kunden.

Kurz: Fenster und Türen made in Germany.
Fenster und Türen made by HBI.



Fenster und Türen von HBI findet man nicht überall. Aus gutem Grund: Wir legen größten Wert auf umfassende Beratung und kompetenten Service. Beides bieten Ihnen nur der qualifizierte Bauelementehandel und das Fachhandwerk. Deshalb übernehmen geschulte HBI-Partner die Bauabwicklung. Sie messen kostenlos bei Ihnen vor Ort auf, garantieren die termingerechte Lieferung und erledigen schnell und sauber den fachlich korrekten Einbau einschließlich aller Nebenarbeiten. Auch danach bleiben sie kompetente Ansprechpartner für die Wartung und Pflege.

Umfassende Beratung

Gerade bei dem Einbau neuer Haustüren sollten Bauherren und Renovierer mit größter Sorgfalt vorgehen. Heute wird bei der Montage nach dem Grundsatz „innen dichter als außen“ abgedichtet. Dennoch treten Bauschäden durch Tauwasser im Bereich der Anschlussfuge, Energieverluste durch undichte Fugen oder Schimmelpilzbildung nach Auskunft vieler Sachverständiger immer häufiger auf.

Deshalb sollte die Montage ausschließlich von Fachleuten durchgeführt werden. Sie ist für den Wärme- bzw. Schallschutz und die Einbruchhemmung unabdingbar.

Gut geplant, fachgerecht montiert

Monteur vor Ort und HBI arbeiten Hand in Hand und berücksichtigen selbstverständlich alle gesetzlichen Forderungen der geltenden Energieeinsparverordnung. Reibungsloser Ablauf und handwerkliche Höchstqualität werden so garantiert.

Die neue Haustür wird auf Wunsch mit umfangreichen Montagesets geliefert, die speziell auf die Einbausituation abgestimmt sind. So kommen ausschließlich geprüfte Materialien zum Einsatz. Der HBI-Partner sorgt neben der fachgerechten Montage und Abdichtung der Haustür dafür, dass keine Beschädigungen am Mauerwerk entstehen und die alte Tür dem Recycling-Kreislauf zugeführt werden.



GARANTIERTE
QUALITÄT



VON OFFIZIELLER SEITE
BESTÄTIGT

Bereits seit 1972 tragen
Fenster und Türen von HBI
das RAL-Gütesiegel.

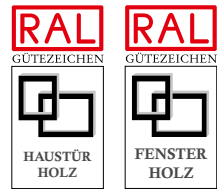

HBI: dieser Begriff steht als Markenzeichen für fast 60 Jahre Erfahrung. Und für technisch ausgereifte Fenster und Haustüren, bei denen trotz innovativer Technik das handwerkliche Know-how im Vordergrund steht.

Neben der sorgfältigen Auswahl aller verwendeten Materialien legen wir bei HBI besonders großen Wert auf ansprechendes Design, die exakte Maßhaltigkeit und Langlebigkeit aller Fenster und Türen. Deshalb erweitern wir die gesetzlichen Bestimmungen und gewähren ab Auslieferung an den Endverbraucher bei allen Fenstern und Haustüren fünf Jahre Garantie auf Rahmenmaterial, Isolierglas, Dichtungen, Beschläge und werkseitig

mit deckenden Lacken behandelte Oberflächen. Die Versiegelung und werkseitig mit dunklen oder mittleren Lasuren¹⁾ behandelte Oberflächen unterliegen einer zweijährigen Gewährleistung.

Pflege und Wartung für
ein langes Haustürleben

Voraussetzung für diese Leistung ist neben dem sachgerechten Umgang eine fachgerechte Wartung, wie sie Ihnen Ihr HBI-Partner anbietet. Eine Garantie kann nicht übernommen werden, wenn eine unsachgemäße Verwendung oder Fremdeinwirkung vorliegt.

¹⁾ Helle Lasuren sind für den Außenbereich nicht geeignet, da sie einer intensiven Pflege und Wartung bedürfen.

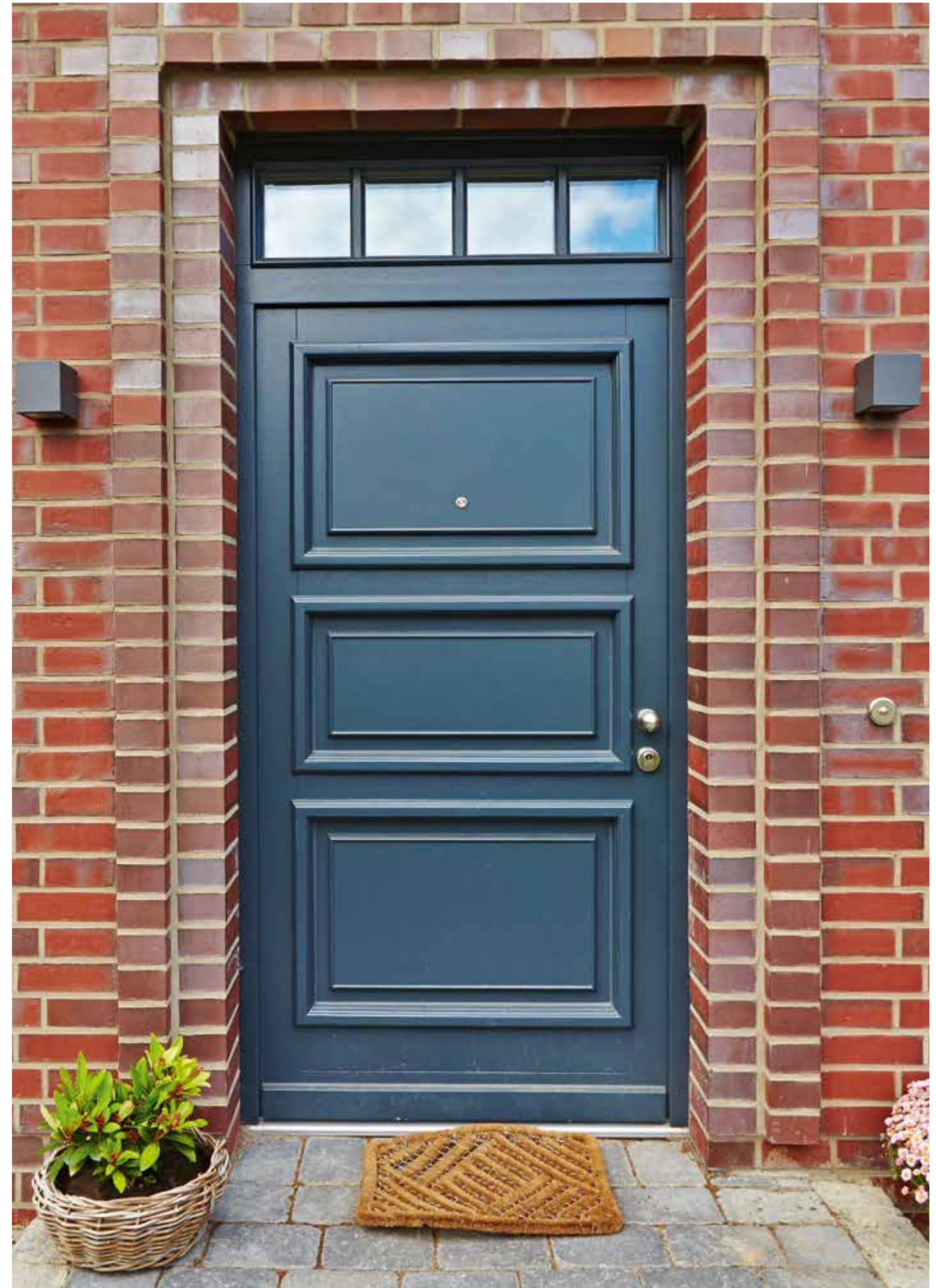

MODELLREIHE 200



H 200 DS S. 14



H 201 DS S. 16



H 203 DS S. 16



H 205 DS S. 17



H 206 DS S. 18



H 211 DS S. 18



H 212 DS S. 20



H 213 DS S. 22



H 214 DS S. 22



H 215 DS S. 24



H 217 DS S. 24



H 222 DS S. 25



H 229 DS S. 25



HS 260 DS S. 24

MODELLREIHE 300



H 300 DS S. 28



H 301 DS S. 30



H 302 DS S. 32



H 303 DS S. 32



H 304 DS S. 33



H 306 DS S. 33



H 307 DS S. 34



H 308 GF S. 34



H 309 DS S. 36



H 310 DS S. 36



H 311 DS S. 38



H 312 ZL S. 40



H 313 DS S. 42



H 315 DS S. 42



H 316 DS S. 42



H 317 DS S. 43



H 318 DS S. 43



H 319 DS S. 43



H 322 DS S. 44



H 323 DS S. 44

MODELLREIHE 300

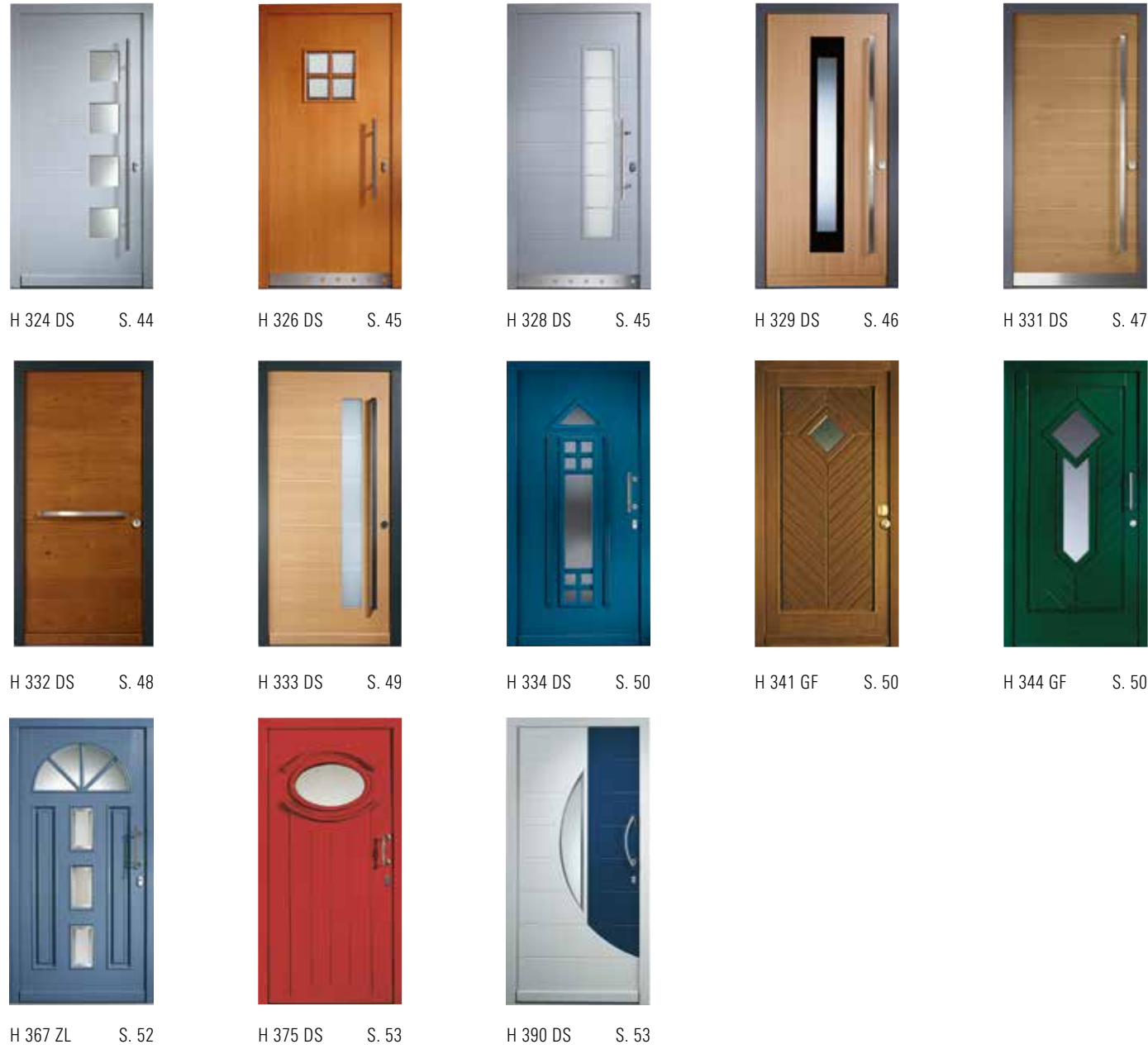

MODELLREIHE 400



MODELLREIHE 500



H 500 ZL S. 70



H 501 GF S. 70



H 503 ZL S. 71



H 504 ZL S. 71



H 505 ZL S. 71



H 577 ZL S. 80



H 583 ZL S. 80



H 596 DS S. 80



H 506 ZL S. 72



H 507 ZL S. 72



H 509 ZL S. 72



H 511 ZL S. 72



H 517 ZL S. 72



H 522 GF S. 74



H 523 ZL S. 74



H 532 ZL S. 74



H 537 ZL S. 76



H 550 ZL S. 76



H 551 ZL S. 76



H 552 DS S. 78



H 553 ZL S. 78



H 555 ZL S. 78



H 565 ZL S. 80

KONSTRUKTIVE TÜREN



H 1 GF S. 84



H 7 GF S. 84



H 9 GF S. 85



H 10 GF S. 85



H 35 GF S. 86



H 37 ZL S. 86



H 73 GF S. 87



H 81 GF S. 86



H 112 GF S. 87

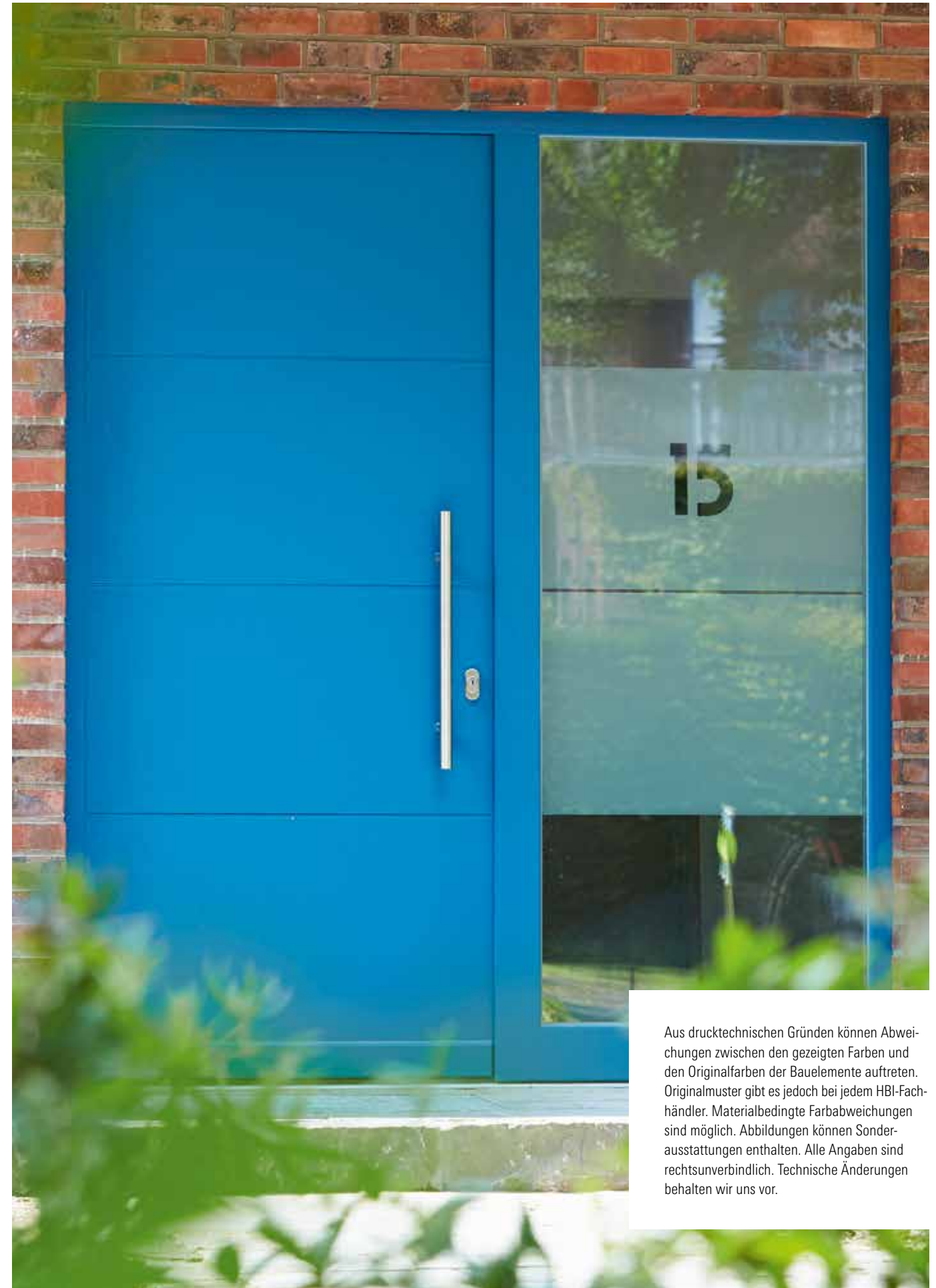

Aus drucktechnischen Gründen können Abweichungen zwischen den gezeigten Farben und den Originalfarben der Bauelemente auftreten. Originalmuster gibt es jedoch bei jedem HBI-Fachhändler. Materialbedingte Farbabweichungen sind möglich. Abbildungen können Sonderausstattungen enthalten. Alle Angaben sind rechtsunverbindlich. Technische Änderungen behalten wir uns vor.

| HBI HOLZ-BAU-INDUSTRIE GmbH & Co. KG
| Soltauer Straße 40
| 27386 Hemsbünde
| TEL: +49 4266 933 - 0
| FAX: +49 4266 457
| info@hbi-fenster.de
| www.hbi-fenster.de

Schauen Sie sich gerne die Vielfalt
und Qualität unserer Fenster und Türen
in den Ausstellungsräumen Ihres
HBI-Partners an oder lassen Sie sich
persönlich vor Ort beraten!

